

Register your product and get support at  
[www.philips.com/welcome](http://www.philips.com/welcome)

HD7827, HD7825



**PHILIPS**



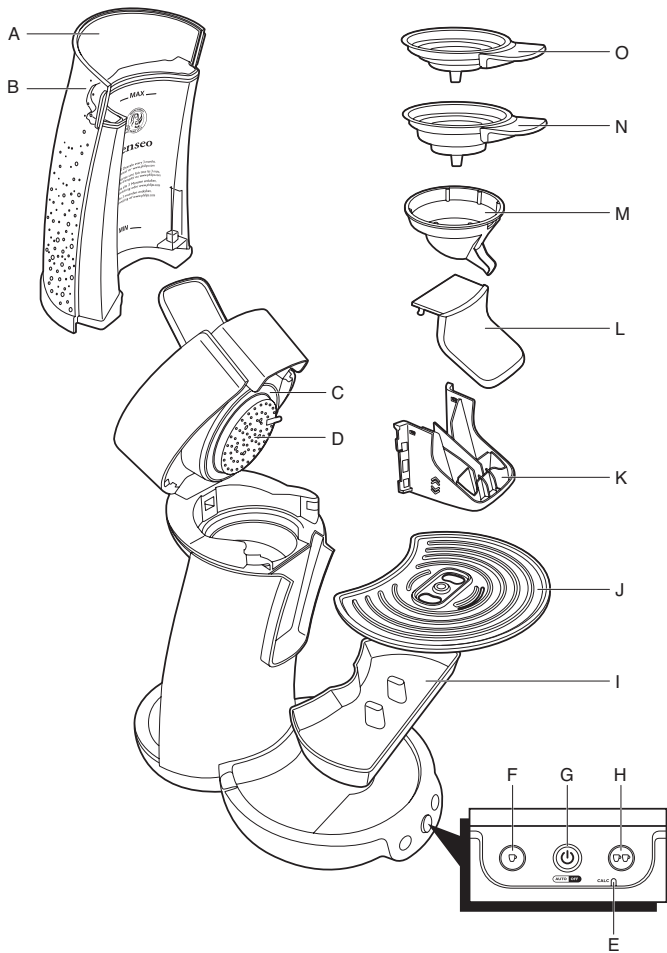



**HD7827, HD7825**

**ENGLISH 6**

**DEUTSCH 28**

**FRANÇAIS (BELGIQUE) 51**

**NEDERLANDS 74**

## Introduction

Congratulations on your purchase and welcome to Philips! To fully benefit from the support that Philips offers, register your product at [www.philips.com/welcome](http://www.philips.com/welcome).

Make your coffee moments truly special with SENSEO®. This unique system combines the easy-to-use Philips SENSEO® coffee machine with the specially developed Douwe Egberts SENSEO® coffee pods, giving you a full, smooth coffee with a delicious foam layer.

The Douwe Egberts coffee in convenient SENSEO® coffee pods and Philips' unique new SENSEO® brewing system are perfectly matched to ensure that the best taste and aroma are extracted from the coffee.

To ensure a smooth and full coffee taste, you should keep the following things in mind:

---

### Fresh water

Use fresh water every day. If you have not used the coffee machine for three days, you have to flush it with fresh water before you use it again (see section 'Flushing' in chapter 'Cleaning').

---

### Fresh coffee pods

Use the SENSEO® coffee pods that have been specially developed by Douwe Egberts for your SENSEO® coffee machine for a full, round taste. The Douwe Egberts SENSEO® coffee pods stay fresh longer if you store them in an airtight storage container.

Discover all SENSEO® coffee blends that are available at [www.senseo.com](http://www.senseo.com).

## A clean machine - new flushing and descaling procedures!

*Note: Philips has improved the flushing and descaling procedures. See chapters 'Cleaning' and 'Descaling' for the new procedures.*

Clean and descale your Philips SENSEO® coffee machine regularly.

- Remove used coffee pods after brewing. If a used pod has been left in the coffee machine and you have not used the machine for some time, flush the machine before you use it again (see section 'Flushing' in chapter 'Cleaning').
- If you have not used the coffee machine for three days, you have to flush the machine with fresh water before you use the machine again (see section 'Flushing' in chapter 'Cleaning').
- Descal the SENSEO® coffee machine as described in chapter 'Descaling' when the CALC light goes on (after you have brewed approx. 400 cups of SENSEO® coffee). You can also descale the SENSEO® coffee machine more often (every 3 months) in the same way. Descaling takes 20 to 30 minutes. Do not interrupt the descaling process.

### General description (Fig. 1)

- A** Water reservoir
- B** Grip area
- C** Sealing ring
- D** Water distribution disc
- E** CALC light
- F** 1-cup button ☞
- G** On/off button with light ring
- H** 2-cup button ☞☞
- I** Drip tray

- J** Cup tray
- K** Coffee spout
- L** Cover of coffee spout
- M** Coffee collector
- N** 2-cup pod holder ☞☞
- O** 1-cup pod holder ☞

## Important

Read this user manual carefully before you use the machine and save it for future reference.

### Danger

- Never immerse the machine in water or any other liquid.

### Warning

- Check if the voltage indicated on the bottom of the machine corresponds to the local mains voltage before you connect the machine.
- This machine is not intended for use by persons (including children) with reduced physical, sensory or mental capabilities, or lack of experience and knowledge, unless they have been given supervision or instruction concerning use of the machine by a person responsible for their safety.
- Children should be supervised to ensure that they do not play with the machine.
- Do not use the machine if the plug, the mains cord or the machine itself is damaged.
- If the mains cord is damaged, you must have it replaced by Philips, a service centre authorised by Philips or similarly qualified persons in order to avoid a hazard.

### Caution

- Always return the machine to a service centre authorised by Philips for examination or repair.



Do not attempt to repair the machine yourself, otherwise your guarantee becomes invalid.

- Never put normal ground coffee or use torn pods in the SENSEO® machine, as this causes it to become blocked.
- Do not use the machine in combination with a transformer, as this could cause hazardous situations.
- Always put the machine on a flat and stable surface.
- Never let the machine operate unattended.
- Do not use the machine at altitudes higher than 2200 metres above sea level.
- The machine does not work at temperatures below 10°C.
- Flush the coffee machine with fresh water before you use it for the first time (see chapter 'Before first use'). This causes the boiler to fill with water, which is essential for the machine to work properly.
- Do not use the SENSEO® machine in combination with water softeners based on sodium exchange.
- Philips strongly advises you to descale this SENSEO® machine every 3 months. If the machine is not descaled in time and according to the procedure described in chapter 'Descaling', this may lead to technical failures.
- Never interrupt the descaling process.
- Never use a descaling agent based on mineral acids such as sulphuric acid, hydrochloric acid, sulphamic acid and acetic acid (e.g. vinegar). These descaling agents may damage your SENSEO® coffee machine.

- After unpacking the machine, never put your SENSEO® machine on its side. Always keep it in upright position, also during transport.
- This machine is intended for normal household use only. It is not intended for use in environments such as staff kitchens of shops, offices, farms or other work environments. Nor is it intended to be used by clients in hotels, motels, bed and breakfasts and other residential environments.

### Electromagnetic fields (EMF)

This machine complies with all standards regarding electromagnetic fields (EMF). If handled properly and according to the instructions in this user manual, the machine is safe to use based on scientific evidence available today.

### Before first use

#### YOU CANNOT BREW COFFEE IF YOU HAVE NOT FLUSHED THE SENSEO® COFFEE MACHINE FIRST!

The flushing cycle causes the boiler to be filled with water. After this, the coffee machine is ready for use. Flush the machine in the following way:

- 1** Remove the water reservoir.
- 2** Fill the water reservoir with cold water up to the **MAX** indication and put it back onto the machine.
- 3** Put the plug in an earthed wall socket.

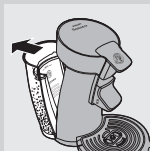

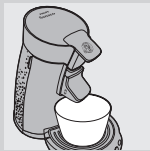

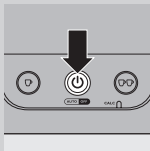

- 4** Put a bowl (with a capacity of at least 1500 ml) under the spout openings to collect the water.

*Note: The 1-cup pod holder is already in the machine. Leave the pod holder in the machine when you flush it.*

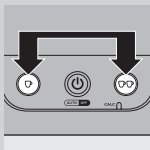

- 5** Press the on/off button .
- ▶ The light ring around the on/off button lights up to indicate that you have to flush the machine.



- 6** Press the 1-cup button  and the 2-cup button  briefly at the same time to start the flushing cycle.

Never interrupt the flushing cycle halfway. If you do, the boiler does not fill itself properly.

- ▶ The light ring around the on/off button starts flashing to indicate that the flushing cycle has started. The flushing cycle takes approx. 1.5 to 2.5 minutes.
  - ▶ During the flushing cycle, the boiler fills itself with water from the water reservoir and cold water comes out of the coffee spout. During the flushing cycle, the machine produces more noise than during a regular brewing cycle.
  - ▶ When all the water in the water reservoir has been used up, the flushing cycle is finished and the machine switches off.
- 7** Clean the coffee spout, the coffee collector and the pod holders with hot water and some washing-up liquid or in the dishwasher. Clean

the water reservoir thoroughly in hot water, if necessary with some washing-up liquid.

Now your Philips SENSEO® coffee machine is ready for use.

## Using the machine

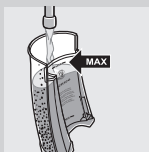

- 1 Fill the water reservoir with cold water up to the **MAX** indication and put it back onto the machine.

Never pour milk, coffee, hot water or carbonated water into the water reservoir.

The MIN indication on the water reservoir indicated the minimum amount of water required for brewing coffee. Always fill the water reservoir beyond the MIN level.

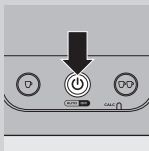

- 2 Press the on/off button .
  - ▶ The light ring flashes slowly while the water heats up. Heating up takes approx. 75 seconds.
  - ▶ The coffee machine is ready for use when the light ring lights up continuously.

*Note: If the light ring flashes rapidly, the water reservoir does not contain enough water for brewing one cup of coffee.*

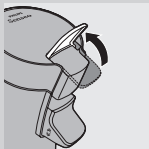

- 3 Release the lid by moving the lever upwards.
  - ▶ The lid opens automatically.

- 4 Place the appropriate pod holder in the machine.

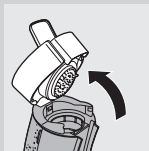

*Note: Make sure the pod holder is clean and the sieve in the centre is not clogged, e.g. with loose coffee grounds.*

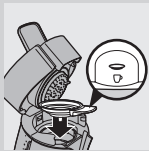

- If you want to make one cup of SENSEO® coffee, use 1 coffee pod in combination with the 1-cup pod holder ☞ and the 1-cup button ☞.

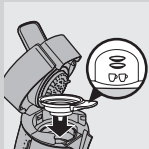

- If you want to make two cups of SENSEO coffee, use 2 coffee pods in combination with the deeper 2-cup pod holder ☞☞ and the 2-cup button ☞☞.

**5** Place the SENSEO® coffee pod(s) properly in the centre of the pod holder, with the convex side pointing downwards.

*Note: Use SENSEO® coffee pods from Douwe Egberts specially designed for your SENSEO ® coffee machine for a full and round taste.*

*Note: Make sure the coffee in the pod(s) is evenly distributed and press the pod(s) lightly into the pod holder.*

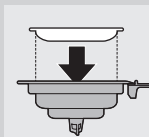

*Note: Never put normal ground coffee or use torn pods in the SENSEO® machine, as this causes it to become blocked.*

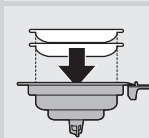

- Place 1 SENSEO® coffee pod in the 1-cup pod holder ☞.
- Place 2 SENSEO® coffee pods in the 2-cup pod holder ☞☞.



**6** Close the lid and lock the lever.

It is not possible to brew coffee when the lid is not properly closed and the lid lever is not locked. In

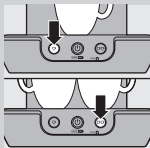

this case, the light ring around the on/off button flashes intermittently.

- 7** Place one cup or two cups under the spout openings. You can adjust the height of the coffee spout by sliding it upwards or downwards.

The cups you use should have a capacity of at least 150 ml. Do not use cups that are too large, as they cause the coffee to get cold more quickly.

- 8** Press the button indicating the number of cups of SENSEO® coffee you want to brew.

- Press the 1-cup button  for one cup.
- Press the 2-cup button  for two cups.

- ▶ The SENSEO® coffee machine starts brewing.**

- The machine automatically supplies the optimal amount of water.
- You can interrupt the brewing process at any time by pressing the on/off button . If you switch the machine back on after having interrupted the brewing process, the machine does not complete the interrupted brewing cycle.

Do not remove the water reservoir during a brewing cycle, as this causes the machine to draw in air. When this happens, the next cup is only partly filled.

*Note: If no coffee comes out of the machine, you have not flushed the machine before first use. As a result, the boiler is not filled. Flush the machine as described in chapter 'Before first use' before you start brewing coffee. If only a small amount of coffee comes out of the machine, flush the machine as described in section 'Flushing' in chapter 'Cleaning' before you brew another cup of coffee.*

- 9** Remove the coffee pod(s) after use by lifting the pod holder out of the machine and emptying it.

Be careful when you do this, for there may still be some water/coffee on the coffee pod(s).

### Tips

- To make sure that the coffee always tastes optimally, rinse the pod holders, the coffee collector and the coffee spout regularly.
- The SENSEO® coffee tastes best if you stir it before you drink it.
- If you intend to make another cup of SENSEO® coffee later, just leave the coffee machine switched on. The machine automatically switches off after 30 minutes.



AUTO OFF

## Cleaning

Never immerse the SENSEO® coffee machine in water.

- 1** Always unplug the machine before you clean it.
- 2** Clean the outside of the machine with a moist cloth.
- 3** Remove the coffee collector.
- 4** Take the coffee spout out of the machine by sliding it upwards.

*Note: You can only remove the coffee spout after you have removed the coffee collector.*

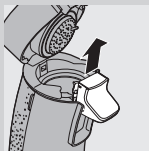
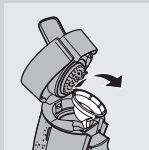

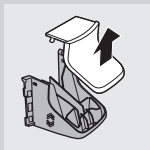

- 5** Disassemble the coffee spout if you want to clean it more thoroughly.



- 6** Clean the coffee spout, the coffee collector and the drip tray in hot water, if necessary with some washing-up liquid, or in the dishwasher.

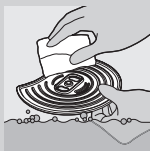

- 7** Hold the cup tray in your hand while you clean it with hot water. If necessary, use some washing-up liquid.

The cup tray can also be cleaned in the dishwasher.

To clean the cup tray, always remove it from the machine, as it might prove sharp when handled incorrectly. Always handle it carefully.

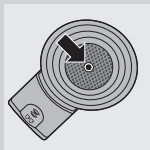

- 8** Clean the pod holders in hot water, if necessary with some washing-up liquid, or in the dishwasher.

Check if the sieve in the centre of the pod holder is clogged. If this is the case, unplug the sieve by rinsing the pod holder under a running tap. If necessary, use a washing-up brush to clean the sieve.



- 9** Clean the water reservoir in hot water, if necessary with some washing-up liquid.

*Note: If you use a washing-up brush, be careful not to damage the valve in the bottom of the water reservoir.*



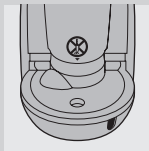

- 10** Clean the water inlet on the machine with a moist cloth.

Do not use an object with sharp edges to clean the water inlet.

- 11** Rinse the parts with fresh water and put them back into the machine.

- 12** Clean the water distribution disc with a moist cloth.

Be careful when you do this; make sure that the rubber sealing ring does not get stuck under the edge of the water distribution disc. If it does, the coffee machine will start leaking!

*Note: Be careful not to damage the metal tab on the water distribution disc.*



## Flushing

If you have not used the coffee machine for three days, you have to flush the machine with fresh water before you use the machine again.

To flush the boiler, brew two cups of hot water in the following way:

- 1** Fill the water reservoir with cold water at least up to the MIN level and put it back into the machine.
- 2** Put the 1-cup pod holder ☞ or the 2-cup pod holder ☞☞ in the machine without pod(s).
- 3** Close the lid and lock the lever.

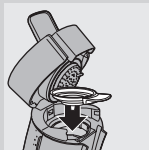

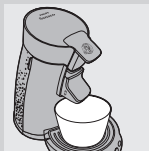

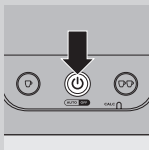

- 4** Put two cups or a bowl under the coffee spout to collect the water.

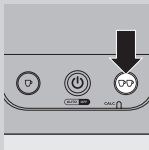

- 5** Press the on/off button .
- ▶ The light ring flashes slowly while the water heats up. Heating up takes approx. 75 seconds.
  - ▶ The coffee machine is ready for use when the light ring lights up continuously.



- 6** Press the 2-cup button   to brew two cups of hot water.
- 7** Throw away this water. Now the machine is ready for use again.

## Descaling

### When to descale

Descal the SENSEO® coffee machine as described below when the CALC light goes on (after you have brewed approx. 400 cups of SENSEO® coffee). You can also descale the SENSEO® coffee machine more often (every 3 months) in the same way. Descaling takes 20 to 30 minutes. Do not interrupt the descaling process.

### Why to descale

Scale builds up inside the machine during use. It is essential to descale the SENSEO® coffee machine at least every 3 months. Your reasons to descale:

- It prolongs the life of your SENSEO® coffee machine

- It ensures maximum cup volume
- It ensures maximum coffee temperature
- The machine produces less sound during brewing
- It prevents malfunctioning

If the descaling procedure is not performed correctly, scale residue remains behind in the machine. This causes scale to build up more quickly and may cause permanent and irreparable damage to the machine.

### **Use the correct descaling agent**

Only citric acid-based descalers are suitable for descaling the SENSEO® machine. This type of descaler descales the machine without damaging it. For the correct amount, see under 'Descaling procedure' below. Each descaling mixture can be used only once. After use, the descaling mixture is no longer active.

We advise you to use the special SENSEO® Descaler (HD7012, HD7011, HD7006). For more information about this descaler, visit our website

**[www.philips.com](http://www.philips.com)**.

Never use a descaling agent based on mineral acids such as sulphuric acid, hydrochloric acid, sulphamic acid and acetic acid (e.g. vinegar). These descaling agents may damage your SENSEO® coffee machine.

### **Descaling procedure**

- 1** Mix 50 grams of citric acid with 1 litre of water in a measuring jug. Stir until the powder is completely dissolved.
- 2** Fill the water reservoir with the descaler mixture. Then put the water reservoir back onto the coffee machine.



- 3** Press the on/off button .
- ▶ The machine is ready for use when the light ring lights up continuously.

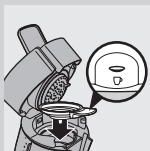

- 4** Place the 1-cup pod holder  with a used coffee pod in it in the coffee machine. Close the lid and make sure it is properly locked.

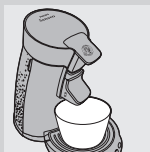

It is not possible to descale the machine when the lid is not properly closed and the lid lever is not locked. In this case, the indicator light flashes intermittently.

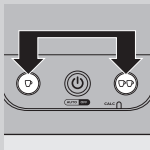

*Note: Always put a used coffee pod in the pod holder when you descale the machine. This pod serves as a 'filter' to prevent the sieve or hole in the pod holder from getting clogged with scale residue.*

- 5** Put a bowl with a capacity of at least 1500ml under the spout to collect the descaling mixture.



- 6** Press the 1-cup button  and the 2-cup button  briefly at the same time to start the descaling cycle.

- ▶ The CALC light starts flashing to indicate that the descaling cycle has started.
- ▶ Hot water comes out of the coffee spout in intervals. During the descaling cycle, the machine stops descaling 3 to 4 times to let the descaler mixture soak in and to heat up.



Let the machine complete the entire descaling cycle, which takes 4 to 5 minutes. Do not switch off the machine during the descaling cycle!

- ▶ When all the water in the water reservoir has been used up, the descaling cycle is finished. The light ring around the on/off button starts to flash rapidly.
- 7** Repeat the descaling procedure (steps 1 to 6) once. Replace the used pod with another used pod to filter out the scale residue.
- 8** Rinse the water reservoir with tap water. Fill the water reservoir up to the MAX indication with tap water and repeat steps 3 to 6.

*Note: Do not refill the water reservoir with used hot water or the used descaling mixture.*

- 9** Fill the water reservoir with fresh tap water up to the MAX indication again and repeat steps 3 to 6 once more.

*Note: Always rinse the machine by letting it empty two full water reservoirs.*

- 10** Remove the used pod and clean the pod holder after descaling to prevent the sieve in the centre from getting clogged.

### **Frost-free storage**

After you have flushed the machine for the first time (see chapter 'Before first use'), it may only be used and stored in a frost-free place to prevent damage.

### **Replacement**

You can order all removable parts from your Philips dealer or a Philips service centre. You can also order them online at [www.support.philips.com](http://www.support.philips.com).

## Environment



- Do not throw away the machine with the normal household waste at the end of its life, but hand it in at an official collection point for recycling. By doing this, you help to preserve the environment.

## Guarantee and service

If you need service or information or if you have a problem, please visit the Philips website at **[www.philips.com](http://www.philips.com)** or contact the Philips Consumer Care Centre in your country (you find its phone number in the worldwide guarantee leaflet). If there is no Consumer Care Centre in your country, go to your local Philips dealer.

The purchase of the Philips SENSEO® coffee machine does not exhaust any of the rights of Sara Lee/Douwe Egberts or Philips under any of their patents nor does it confer upon the purchaser a licence under these patents.

## Troubleshooting

This chapter summarises the most common problems you could encounter with the machine. If you are unable to solve the problem with the information below, contact the Consumer Care Centre in your country.

Problem	Solution
The light ring around the on/off button flashes slowly.	You have used the SENSEO® coffee machine at an altitude higher than 2200 metres above sea level. This has caused the water in the machine to start boiling before it has reached the required temperature, which prevents the machine from functioning properly. Switch off the machine and no longer use it at altitudes higher than 2200 metres above sea level.
The CALC light flashes.	You have pressed the 1-cup button and the 2-cup button at the same time. This started the descaling cycle. If you did not intend to start the descaling cycle, simply press the on/off button to switch off the machine. If you did intend to start the descaling cycle, do not interrupt this cycle but let the appliance operate until the water reservoir is empty.
The light ring around the on/off button continues to flash rapidly.	Make sure that:
	the water reservoir is placed properly;
	there is enough water in the water reservoir (i.e. above the  MIN level if you want to brew 1 cup);
	the ambient temperature is not lower than 10°C. If it is, the machine does not function properly.
Water leaks from the coffee machine.	Make sure that:
	the water reservoir has not been filled beyond the MAX level;

Problem	Solution
	the sieve in the centre of the pod holder is not clogged. If it is, unplug the sieve by holding the pod holder under a running tap;
	the coffee pod has been put properly in the centre of the pod holder;
	the sealing ring has not got stuck under the edge of the water distribution disc (see figure 1 at the beginning of this user manual).
	the water drops on the worktop are not the result of placing or removing the water reservoir or removing used coffee pods.
	you do not remove the water reservoir when the coffee machine is heating up. This may cause water that normally ends up in the water reservoir to leak out of the machine.
	In all other cases, contact the Philips Consumer Care Centre in your country.
I cannot take the coffee spout out of the machine.	You can only remove the coffee spout after you have removed the coffee collector.
I cannot open the lid.	A vacuum may have temporarily formed under the lid.
	Switch off the machine. Pull up the lever as far as it goes and wait 24 hours before you open the lid. You may need to use quite some force.



Problem	Solution
	<p>Make sure that the sieve in the centre of the pod holder is not clogged. If it is, unclog the sieve by holding the pod holder under a running tap. If necessary, you can use a washing-up brush to unclog the sieve.</p>
	<p>Make sure you do not move the SENSEO® machine. Moving the machine, placing it outdoors or in a cool or cold environment does not accelerate the unlocking of the lid.</p>
	<p>Do <b>NOT</b> put the SENSEO® machine in the fridge or freezer, as this does not accelerate the unlocking of the lid.</p>
	<p>If problems continue to occur, contact the Philips Consumer Care Centre in your country.</p>
<p>The coffee machine produces less coffee than before.</p>	<p>Perhaps the sieve in the centre of the pod holder is clogged. If this is the case, unclog the sieve by rinsing the pod holder under a running tap. Use a washing-up brush to clean the sieve, if necessary.</p>
	<p>Descal the machine (see chapter 'Descaling').</p>
<p>I cannot close the lid properly.</p>	<p>Check if a used coffee pod is sticking to the water distribution disc. If this is the case, remove the used pod.</p>
	<p>Check if you used the correct pod holder. Use 2 pods in combination with the deeper 2-cup pod holder ☞☞. Use 1 pod in combination with the 1-cup pod holder ☞.</p>

Problem	Solution
The machine has been stored in a room that was not frost-free.	Contact the Philips Consumer Care Centre in your country.
The SENSEO® coffee is not strong enough.	Make sure that:
	<p>you have used the correct number of pods and have pressed the right button. Use 1 pod in combination with the 1-cup pod holder ☞ and the 1-cup button ☞. Use 2 pods in combination with the 2-cup pod holder ☞☞ and the 2-cup button ☞☞;</p>
	<p>you have placed the coffee pod(s) properly in the centre of the pod holder, to prevent water from escaping along the edge of the pod(s). When you use two coffee pods on top of each other, make sure that the convex sides of both pods point downwards and press the pods lightly into the pod holder;</p>
	<p>you have not used the same coffee pod twice by accident;</p>
	<p>the coffee in the pod is evenly distributed;</p>
	<p>If you prefer a more robust flavour, SENSEO® coffee pods with a stronger blend are available.</p>
The SENSEO® coffee is too strong.	<p>If you prefer a milder flavour, SENSEO® coffee pods with a milder blend are available.</p>

Problem	Solution
The coffee is not hot enough.	Do not use cups that are too large, as they cause the coffee to get cold more quickly. Make sure the cups have a capacity of at least 150ml.
Water and steam come out of the bottom of the machine rapidly.	Your SENSEO® machine has a technical malfunction and has drained all water for safety reasons. The machine is blocked and does not function anymore. For assistance, please visit our website <a href="http://www.senseo.com">www.senseo.com</a> or take the machine to a Philips service centre.

## Einführung

Herzlichen Glückwunsch zu Ihrem Kauf und willkommen bei Philips! Um die Unterstützung von Philips optimal nutzen zu können, registrieren Sie Ihr Produkt bitte unter [www.philips.com/welcome](http://www.philips.com/welcome). Mit SENSEO® erleben Sie einen sensationellen Kaffeegenuss. Dieses einzigartige System kombiniert die einfach zu bedienende Philips SENSEO® Kaffeemaschine mit den speziell von Douwe Egberts SENSEO® entwickelten Kaffeepads: Das Ergebnis ist eine perfekte Tasse Kaffee mit einem weichen, vollen Aroma und einer köstlichen Crema.

Kaffee von Douwe Egberts in praktischen SENSEO® Kaffeepads und das einzigartige SENSEO® Brühsystem von Philips sind perfekt aufeinander abgestimmt, sodass sich das volle Aroma des Kaffees entfalten kann.

Beachten Sie folgende Tipps, um stets den vollen und aromatischen Kaffeegeschmack zu erhalten:

---

### **Frisches Wasser**

Verwenden Sie täglich frisches Wasser. Wenn die Kaffeemaschine über drei Tage nicht in Gebrauch war, lassen Sie vor dem nächsten Aufbrühen frisches Wasser durchlaufen (siehe Abschnitt "Spülen" im Kapitel "Reinigung").

---

### **Frische Kaffeepads**

Verwenden Sie die speziell von Douwe Egberts für Ihre SENSEO® Kaffeemaschine entwickelten SENSEO® Kaffeepads für ein weiches, volles Aroma. Die Douwe Egberts SENSEO® Kaffeepads bleiben länger frisch, wenn Sie sie in einem luftdichten Behälter aufbewahren.

Entdecken Sie alle SENSEO® Kaffeesorten unter [www.senseo.com](http://www.senseo.com).

## Eine saubere Maschine – neue Spül- und Entkalkungsfunktionen!

*Hinweis: Philips hat die Spül- und Entkalkungsfunktionen verbessert. Weitere Informationen dazu finden Sie in den Kapiteln “Reinigung” und “Entkalken”.*

Reinigen und entkalken Sie Ihre Philips SENSEO® Kaffeemaschine regelmäßig.

- Entfernen Sie gebrauchte Kaffeepads nach dem Brühen. Haben Sie ein Pad in der Kaffeemaschine gelassen und diese eine Zeit lang nicht benutzt, sollten Sie das Gerät vor dem erneuten Gebrauch einmal durchspülen (siehe Abschnitt “Spülen” im Kapitel “Reinigung”).
- Wenn die Kaffeemaschine über drei Tage nicht in Gebrauch war, spülen Sie sie vor dem nächsten Aufbrühen mit frischem Wasser durch (siehe Abschnitt “Spülen” im Kapitel “Reinigung”).
- Entkalken Sie die SENSEO® Kaffeemaschine, wie im Kapitel “Entkalken” erläutert, wenn die CALC-Anzeige leuchtet (nach ca. 400 Tassen SENSEO® Kaffee). Sie können die SENSEO® Kaffeemaschine auch öfter (alle 3 Monate) auf dieselbe Art und Weise entkalken. Der Vorgang nimmt etwa 20 bis 30 Minuten in Anspruch. Unterbrechen Sie den Entkalkungsvorgang nicht.

### Allgemeine Beschreibung (Abb. 1)

- A** Wasserbehälter
- B** Griffbereich
- C** Dichtungsring
- D** Sprühkopf
- E** CALC-Anzeige
- F** 1-Tasse-Taste 
- G** Ein/Aus-Taste mit Leuchtring

- H** 2-Tassen-Taste ☞☞
- I** Auffangschale
- J** Tassentablett
- K** Kaffeeauslauf
- L** Abdeckung des Kaffeeauslaufs
- M** Kaffeesammelkammer
- N** Padhalter für 2 Tassen ☞☞
- O** Padhalter für 1 Tasse ☞

## Wichtig

Lesen Sie diese Bedienungsanleitung vor dem Gebrauch der Maschine aufmerksam durch, und bewahren Sie sie für eine spätere Verwendung auf.

### Gefahr

- Tauchen Sie die Maschine niemals in Wasser oder andere Flüssigkeiten.

### Warnhinweis

- Prüfen sie, bevor Sie das Gerät anschließen, ob die Spannungsangabe am Boden des Geräts mit der örtlichen Netzspannung übereinstimmt.
- Dieses Gerät ist für Benutzer (einschl. Kinder) mit eingeschränkten physischen, sensorischen oder psychischen Fähigkeiten bzw. ohne jegliche Erfahrung oder Vorwissen nur dann geeignet, wenn eine angemessene Aufsicht oder ausführliche Anleitung zur Benutzung des Geräts durch eine verantwortliche Person sichergestellt ist.
- Achten Sie darauf, dass Kinder nicht mit dem Gerät spielen.
- Verwenden Sie die Maschine nicht, wenn der Netzstecker, das Netzkabel oder die Maschine selbst defekt oder beschädigt ist.
- Um Gefährdungen zu vermeiden, darf ein defektes Netzkabel nur von einem Philips Service-Center oder einer von Philips autorisierten Werkstatt

durch ein Original-Ersatzkabel ausgetauscht werden.

### **Achtung**

- Geben Sie die Maschine zur Überprüfung bzw. Reparatur stets an ein Philips Service-Center. Versuchen Sie nicht, die Maschine selbst zu reparieren, da andernfalls Ihre Garantie erlischt.
- Verwenden Sie keinesfalls normalen gemahlene Kaffee oder beschädigte Pads in Ihrer SENSEO® Kaffeemaschine, da dies den Brühvorgang blockieren würde.
- Aus Sicherheitsgründen darf das Gerät nicht mit einem Transformator betrieben werden.
- Stellen Sie die Maschine auf eine ebene und stabile Fläche.
- Lassen Sie das eingeschaltete Gerät niemals unbeaufsichtigt.
- Benutzen Sie das Gerät nicht in Höhenlagen von über 2200 m.
- Das Gerät arbeitet nicht bei Temperaturen unter 10 °C.
- Spülen Sie die Kaffeemaschine vor dem ersten Gebrauch mit klarem Wasser durch (siehe Kapitel "Vor dem ersten Gebrauch"). Auf diese Weise wird der Boiler mit Wasser gefüllt, was für den einwandfreien Betrieb der Maschine unbedingt erforderlich ist.
- Verwenden Sie keine natriumhaltigen Wasserenthärtungsmittel in Verbindung mit Ihrer SENSEO® Kaffeemaschine.
- Philips empfiehlt, die SENSEO® Kaffeemaschine alle drei Monate zu entkalken. Wird die Kaffeemaschine nicht rechtzeitig und entsprechend dem in Kapitel "Entkalken" beschriebenen Verfahren entkalkt, kann dies zu technischen Problemen führen.

- Unterbrechen Sie den Entkalkungsvorgang nicht.
- Verwenden Sie keine Entkalker auf Basis von Mineralsäuren, beispielsweise Schwefel-, Salz-, Sulfamin- oder Essigsäure (z. B. Essig). Diese Entkalker können Ihre SENSEO® Kaffeemaschine beschädigen.
- Legen Sie die SENSEO® Kaffeemaschine nach dem Auspacken niemals auf die Seite. Achten Sie immer – auch beim Transport – darauf, dass sie senkrecht steht.
- Dieses Gerät ist nur für den Gebrauch im Haushalt bestimmt. Es ist nicht für die Verwendung in Umgebungen wie z. B. Personalküchen in Geschäften, Büros, landwirtschaftlichen Betrieben oder anderen Arbeitsumgebungen vorgesehen. Weiterhin ist es nicht für den Gebrauch in Hotels, Motels, Pensionen oder anderen Gastgewerben bestimmt.

### **Elektromagnetische Felder**

Diese Maschine erfüllt sämtliche Normen bezüglich elektromagnetischer Felder (EMF). Nach aktuellen wissenschaftlichen Erkenntnissen ist die Maschine sicher im Gebrauch, sofern sie ordnungsgemäß und entsprechend den Anweisungen in dieser Bedienungsanleitung gehandhabt wird.

### **Vor dem ersten Gebrauch**

**SIE KÖNNEN KEINEN KAFFEE BRÜHEN,  
WENN SIE DIE SENSEO® KAFFEEMASCHINE  
NICHT ZUVOR EINMAL MIT KLAREM WASSER  
DURCHGESPÜLT HABEN!**

Während des Durchspülens füllt sich der Boiler mit Wasser. Anschließend ist das Gerät betriebsbereit. Lassen Sie das Gerät folgendermaßen durchlaufen:





- 1** Nehmen Sie den Wasserbehälter vom Gerät.



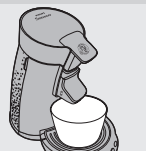

- 2** Füllen Sie den Wasserbehälter bis zur Markierung **MAX** mit kaltem Wasser, und setzen Sie ihn wieder in das Gerät.



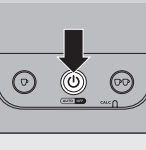

- 4** Stellen Sie ein Gefäß mit einem Fassungsvermögen von mindestens 1500 ml unter die Kaffeeausgussöffnungen, um das Wasser aufzufangen.

*Hinweis: Der Padhalter für 1 Tasse ist bereits in die Maschine eingesetzt. Lassen Sie den Padhalter während des Durchspülens in der Maschine.*

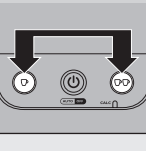

- 5** Drücken Sie den Ein-/Ausshalter . Der Leuchtring um den Ein-/Ausshalter leuchtet auf, um anzuzeigen, dass Sie die Maschine durchspülen müssen.



- 6** Drücken Sie gleichzeitig kurz die 1-Tasse-Taste  und die 2-Tassen-Taste , um das Durchspülen zu starten.

Unterbrechen Sie keinesfalls den bereits begonnenen Durchspülvorgang, da der Boiler andernfalls nicht richtig gefüllt wird.

- Der Leuchtring um den Ein-/Ausshalter blinkt, um anzuzeigen, dass der Durchspülvorgang

gestartet wurde. Dieser Vorgang dauert ca. 1,5 bis 2,5 Minuten.

- D Während des Durchspülvorgangs füllt sich der Boiler mit Wasser aus dem Wasserbehälter, und aus dem Kaffeeauslauf tritt kaltes Wasser aus. Während des Durchspülvorgangs erzeugt die Maschine lautere Geräusche als während des normalen Brühvorgangs.
- D Wenn das gesamte Wasser im Wasserbehälter aufgebraucht ist, ist der Durchspülvorgang beendet, und die Maschine schaltet sich aus.

- 7** Reinigen Sie den Kaffeeauslauf, die Kaffeesammelkammer und die Padhalter mit heißem Wasser und etwas Spülmittel oder in der Spülmaschine. Reinigen Sie den Wasserbehälter gründlich in heißem Wasser, bei Bedarf auch mit etwas Spülmittel.

Ihre Philips SENSEO® Kaffeemaschine ist jetzt fertig zum Gebrauch.

## Die Maschine verwenden

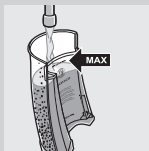

- 1** Füllen Sie den Wasserbehälter bis zur Markierung **MAX** mit kaltem Wasser, und setzen Sie ihn wieder in das Gerät.

Füllen Sie niemals Milch, Kaffee, heißes oder kohlenstoffhaltiges Wasser in den Wasserbehälter!

Die MIN-Anzeige auf dem Wasserbehälter weist auf die Mindestmenge an Wasser hin, die für das Aufbrühen von Kaffee erforderlich ist. Füllen Sie den Wasserbehälter immer bis über die MIN-Anzeige hinaus.

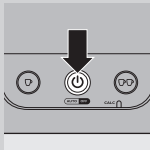

**2** Drücken Sie den Ein-/Ausmacher .

▶ Während das Wasser aufgeheizt wird, blinkt der Leuchtring langsam. Der Vorgang dauert ca. 75 Sekunden.

▶ Sobald der Leuchtring kontinuierlich leuchtet, ist die Kaffeemaschine betriebsbereit.

*Hinweis: Wenn der Leuchtring rasch blinkt, befindet sich im Wasserbehälter nicht genügend Wasser für eine Tasse Kaffee.*



**3** Klappen Sie den Verschlusshebel nach oben, um den Deckel zu öffnen.

▶ Der Deckel wird automatisch geöffnet.





**4** Setzen Sie den richtigen Padhalter in das Gerät ein.

*Hinweis: Vergewissern Sie sich, dass der Padhalter sauber und das Sieb in der Mitte nicht verstopft sind, z. B. durch loses Kaffeepulver.*

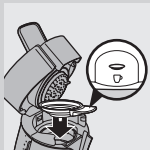
- Legen Sie für die Zubereitung einer Tasse SENSEO® Kaffee 1 Kaffeepad in den Padhalter für 1 Tasse , und drücken Sie die 1-Tasse-Taste .



- Für die Zubereitung von 2 Tassen SENSEO Kaffee legen Sie 2 Kaffeepads in den tieferen Padhalter für 2 Tassen , und drücken Sie die 2-Tassen-Taste .

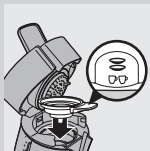

**5** Legen Sie dann die SENSEO® Kaffeepads mit der gewölbten Seite nach unten in die Mitte des Padhalters.

*Hinweis: Verwenden Sie SENSEO® Kaffeepads von Douwe Egberts. Diese Pads wurden speziell für Ihre SENSEO® Kaffeemaschine entwickelt und garantieren den vollen Kaffeegenuss.*

*Hinweis: Achten Sie darauf, dass der Kaffee in den Pads gleichmäßig verteilt ist, und drücken Sie die Pads im Padhalter leicht an.*

*Hinweis: Verwenden Sie keinesfalls normalen gemahlene Kaffee oder beschädigte Pads in Ihrer SENSEO® Kaffeemaschine, da dies den Brühvorgang blockieren würde.*

- Legen Sie 1 SENSEO® Kaffeepad in den Padhalter für 1 Tasse ☐.

- Legen Sie 2 SENSEO® Kaffeepads in den Padhalter für 2 Tassen ☐☐.

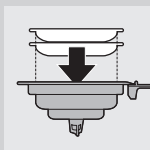
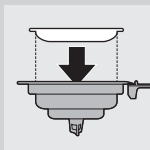

**6** Schließen Sie den Deckel und den Verschlusshebel.

Es ist nicht möglich, Kaffee aufzubrühen, wenn der Deckel nicht ordnungsgemäß geschlossen und der Verschlusshebel nicht eingerastet ist. In diesem Fall blinkt der Leuchtring um den Ein-/Ausschalter.

**7** Stellen Sie eine oder zwei Tassen unter die Kaffeeausgussöffnungen. Sie können die Höhe des Kaffeeausgusses verstellen, indem Sie ihn nach oben oder nach unten schieben.

Die Tassen müssen mindestens 150 ml fassen. Nehmen Sie keine zu großen Tassen, da darin der Kaffee schneller kalt wird.



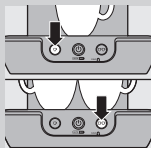

## 8 Drücken Sie die Taste für die gewünschte Anzahl Tassen SENSEO® Kaffee.

- Drücken Sie die 1-Tasse-Taste **D**, um eine Tasse Kaffee zu brühen.
- Drücken Sie die 2-Tassen-Taste **D D**, um zwei Tassen Kaffee zu brühen.

### ► Die SENSEO® Kaffeemaschine beginnt mit der Kaffeezubereitung.

- Es läuft automatisch die richtige Menge Wasser durch.
- Sie können den Brühvorgang durch Drücken des Ein-/Ausschalters **U** jederzeit abbrechen. Wenn Sie das Gerät nach der Unterbrechung wieder einschalten, wird der begonnene Brühvorgang nicht fortgesetzt.

Nehmen Sie während des Brühvorgangs den Wasserbehälter nicht vom Gerät. Es würde sonst Luft einsaugen, und die nächste Tasse würde nicht ganz voll werden.

*Hinweis: Falls die Maschine keinen Kaffee ausgibt, haben Sie sie vor dem ersten Gebrauch nicht durchgespült. Daher ist der Boiler nicht gefüllt. Spülen Sie die Maschine, wie im Kapitel "Vor dem ersten Gebrauch" erläutert, zuerst durch. Wenn nur eine geringe Menge Kaffee aus der Maschine kommt, spülen Sie die Maschine, wie im Abschnitt "Spülen" im Kapitel "Reinigung" erläutert, durch, bevor Sie die nächste Tasse Kaffee aufbrühen.*

## 9 Nehmen Sie nach Gebrauch den Padhalter aus dem Gerät, und entsorgen Sie die Kaffeepads.

Seien Sie dabei vorsichtig. Es könnte sich noch Wasser oder Kaffee auf den Kaffeepads befinden.

 AUTO OFF

### Tipps

- Spülen Sie Padhalter, Kaffeesammelkammer und Kaffeeauslauf regelmäßig aus, um den optimalen Kaffeegeschmack zu erhalten.
- Der SENSEO® Kaffee schmeckt am besten, wenn Sie ihn vor dem Trinken umrühren.
- Wenn später eine weitere Tasse SENSEO® Kaffee zubereitet werden soll, können Sie das Gerät eingeschaltet lassen. Es schaltet sich nach Ablauf von 30 Minuten automatisch aus.

### Reinigung

Tauchen Sie die SENSEO® Kaffeemaschine niemals in Wasser.

- 1** Ziehen Sie vor dem Reinigen des Geräts stets den Netzstecker aus der Steckdose.
- 2** Reinigen Sie die Außenwände des Geräts mit einem feuchten Tuch.
- 3** Entfernen Sie die Kaffeesammelkammer.

- 4** Schieben Sie den Kaffeeauslauf nach oben, um ihn aus dem Gerät zu nehmen.

*Hinweis: Sie können den Kaffeeauslauf nur herausnehmen, wenn Sie zuvor die Kaffeesammelkammer entnommen haben.*

- 5** Nehmen Sie die Teile des Kaffeeauslaufs auseinander, wenn Sie ihn gründlicher reinigen möchten.

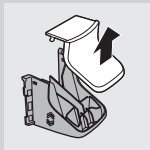
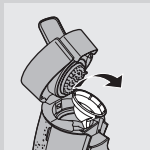



- 6** Reinigen Sie den Kaffeeauslauf, die Kaffeesammelkammer und die Auffangschale mit heißem Wasser, bei Bedarf mit etwas Spülmittel oder im Geschirrspüler.



- 7** Halten Sie das Tassentablett beim Reinigen mit heißem Wasser in der Hand. Bei Bedarf können Sie auch etwas Spülmittel verwenden.

Sie können das Tassentablett auch im Geschirrspüler reinigen.

Nehmen Sie das Tassentablett zum Reinigen immer von der Kaffeemaschine. Gehen Sie vorsichtig mit dem Tablett um, da sich die Kante bei unsachgemäßer Handhabung als scharf erweisen könnte.

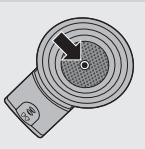

- 8** Reinigen Sie die Padhalter in heißem Wasser, dem Sie bei Bedarf etwas Spülmittel zufügen können, oder im Geschirrspüler.

Prüfen Sie, ob das Sieb in der Mitte des Padhalters verstopft ist. Wenn dies der Fall ist, spülen Sie den Padhalter unter fließendem Wasser ab. Bei Bedarf können Sie eine Spülbürste verwenden, um das Sieb zu säubern.



- 9** Reinigen Sie den Wasserbehälter in heißem Wasser, dem Sie bei Bedarf etwas Spülmittel zufügen können.

*Hinweis: Wenn Sie eine Spülbürste verwenden, achten Sie darauf, das Ventil am Boden des Wasserbehälters nicht zu beschädigen.*

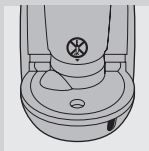

- 10** Reinigen Sie die Wassereinfüllöffnung der Maschine mit einem feuchten Tuch.

Verwenden Sie zum Reinigen der Einfüllöffnung keine scharfkantigen Gegenstände.

- 11** Spülen Sie die abnehmbaren Teile mit klarem Wasser ab, und setzen Sie sie wieder in die Maschine ein.



- 12** Reinigen Sie den Sprühkopf mit einem feuchten Tuch.

Gehen Sie dabei sehr vorsichtig vor, damit der Dichtungsring nicht unter dem Rand des Sprühkopfes eingeklemmt wird. Andernfalls wird das Gerät undicht.

*Hinweis: Achten Sie darauf, das Metallteil auf dem Sprühkopf nicht zu beschädigen.*

## Spülen

War die Kaffeemaschine über drei Tage nicht in Gebrauch, spülen Sie sie vor dem nächsten Aufbrühen mit frischem Wasser durch. Um den Boiler durchzuspülen, brühen Sie zwei Tassen heißes Wasser auf. Gehen Sie dafür folgendermaßen vor:

- 1** Füllen Sie den Wasserbehälter bis zur Markierung MIN mit kaltem Wasser, und setzen Sie ihn wieder in das Gerät ein.
- 2** Setzen Sie den Padhalter für 1 Tasse ☐ oder den Padhalter für 2 Tassen ☐☐ ohne Kaffeepad(s) in das Gerät.
- 3** Schließen Sie den Deckel und den Verschlusshebel.

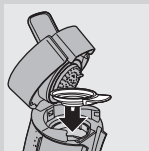



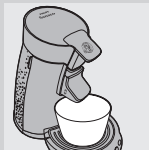

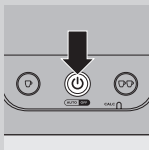

- 4** Stellen Sie zwei Tassen oder einen Kaffeebecher unter den Kaffeeauslauf, um das Wasser aufzufangen.

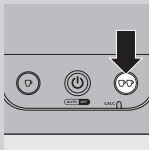

- 5** Drücken Sie den Ein-/Ausmacher .
- ▶ Während das Wasser aufgeheizt wird, blinkt der Leuchtring langsam. Der Vorgang dauert ca. 75 Sekunden.
  - ▶ Sobald der Leuchtring kontinuierlich leuchtet, ist die Kaffeemaschine betriebsbereit.



- 6** Drücken Sie die 2-Tassen-Taste , um zwei Tassen heißes Wasser zu brühen.
- 7** Schütten Sie dieses Wasser weg. Nun ist die Maschine wieder betriebsbereit.

## Entkalken

### Entkalkungszeitpunkt

Entkalken Sie die SENSEO® Kaffeemaschine, wie im Folgenden erläutert, wenn die CALC-Anzeige leuchtet (nach ca. 400 Tassen SENSEO® Kaffee). Sie können die SENSEO® Kaffeemaschine auch öfter (alle 3 Monate) auf dieselbe Art und Weise entkalken. Der Vorgang nimmt etwa 20 bis 30 Minuten in Anspruch. Unterbrechen Sie den Entkalkungsvorgang nicht.

### Warum entkalken

Im Laufe der Zeit lagert sich Kalk im Gerät ab. Daher muss die SENSEO® Kaffeemaschine mindestens alle 3 Monate entkalkt werden. Die folgenden Gründe sprechen für das Entkalken:

- Es verlängert die Nutzungsdauer Ihrer SENSEO® Kaffeemaschine.
- Es stellt die maximale Füllmenge pro Tasse sicher.
- Es stellt die maximale Kaffeetemperatur sicher.
- Die Maschine verursacht während des Brauens weniger Geräusche.
- Es verhindert Fehlfunktionen.

Wenn die Entkalkung nicht korrekt durchgeführt wird, verbleiben Kalkrückstände in der Maschine. Dies führt dazu, dass sich schneller Kalkablagerungen bilden, die dauerhafte und irreparable Schäden der Kaffeemaschine verursachen können.

### **Den richtigen Entkalker verwenden**

Zum Entkalken Ihrer SENSEO® Kaffeemaschine dürfen nur Entkalker auf Basis von Zitronensäure verwendet werden. Diese beschädigen das Gerät nicht. Informationen zur korrekten Entkalkermenge finden Sie unter "Entkalkungsvorgang". Jede Entkalkermischung darf nur einmal verwendet werden, da sie nach dem Entkalken nicht mehr wirksam ist.

Wir empfehlen Ihnen die Verwendung des speziellen SENSEO® Entkalkers (HD7012, HD7011, HD7006). Weitere Informationen zu diesem Entkalker finden Sie auf unserer Website unter **[www.philips.com](http://www.philips.com)**.

Verwenden Sie keine Entkalker auf Basis von Mineralsäuren, beispielsweise Schwefel-, Salz-, Sulfamin- oder Essigsäure (z. B. Essig). Diese Entkalker können Ihre SENSEO® Kaffeemaschine beschädigen.

### **Entkalkungsvorgang**

- 1** Mischen Sie in einem Messbecher 50 Gramm Zitronensäure mit 1 Liter Wasser. Rühren

Sie die Flüssigkeit um, bis sich das Pulver vollständig aufgelöst hat.



- 2** Füllen Sie die Entkalkermischung in den Wasserbehälter. Setzen Sie den Wasserbehälter anschließend wieder in die Kaffeemaschine ein.

- 3** Drücken Sie den Ein-/Ausschalter .

▮ Sobald der Leuchtring kontinuierlich leuchtet, ist die Maschine betriebsbereit.

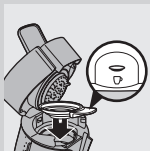

- 4** Setzen Sie den Padhalter für 1 Tasse  mit einem gebrauchten Kaffeepad in die Kaffeemaschine ein. Schließen Sie den Deckel, und überprüfen Sie, ob er richtig eingerastet ist.

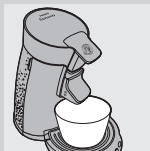

Die Maschine lässt sich nur entkalken, wenn der Deckel ordnungsgemäß geschlossen und der Verschlusshebel eingerastet ist. Ist dies nicht der Fall, blinkt der Leuchtring um den Ein-/Ausschalter.

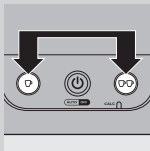

*Hinweis: Legen Sie beim Entkalken des Geräts immer ein gebrauchtes Kaffeepad in den Padhalter. Dieses Pad dient als Filter und verhindert, dass Kalkrückstände das Sieb bzw. Loch im Padhalter verstopfen.*

- 5** Stellen Sie ein Gefäß mit mindestens 1500 ml Fassungsvermögen unter den Kaffeeauslauf, um die Entkalkermischung aufzufangen.



- 6** Drücken Sie gleichzeitig kurz die 1-Tasse-Taste  und die 2-Tassen-Taste , um das Entkalken zu starten.
- ▮ Die CALC-Anzeige blinkt, um anzuzeigen, dass der Entkalkungsvorgang gestartet wurde.



- Aus dem Kaffeeauslauf tritt in regelmäßigen Abständen heißes Wasser aus. Während des Vorgangs hält die Maschine die Entkalkung drei- bis viermal an, um die Entkalkermischung einwirken zu lassen und das Wasser aufzuheizen.

Lassen Sie die Maschine den gesamten Entkalkungsvorgang von vier bis fünf Minuten durchlaufen. Schalten Sie die Maschine währenddessen nicht aus.

- Wenn das gesamte Wasser im Wasserbehälter aufgebraucht ist, ist der Entkalkungsvorgang abgeschlossen. Der Leuchtring um den Ein-/Ausschalter blinkt schnell.

**7** Wiederholen Sie einmal die Schritte 1 bis 6. Ersetzen Sie das gebrauchte Pad durch ein anderes gebrauchtes Pad, um Kalkrückstände herauszufiltern.

**8** Spülen Sie den Wasserbehälter mit Leitungswasser aus. Füllen Sie ihn anschließend bis zur Markierung MAX mit Leitungswasser, und wiederholen Sie die Schritte 3 bis 6.

*Hinweis: Füllen Sie den Wasserbehälter nicht mit gebrauchtem heißem Wasser oder gebrauchter Entkalkermischung.*

**9** Füllen Sie den Wasserbehälter erneut bis zur Markierung MAX mit klarem Leitungswasser, und wiederholen Sie die Schritte 3 bis 6.

*Hinweis: Lassen Sie beim Durchspülen des Geräts immer zwei volle Wasserbehälter durchlaufen.*

**10** Entnehmen Sie nach dem Entkalken das gebrauchte Pad, und reinigen Sie den Padhalter,

um zu verhindern, dass das Sieb in der Mitte verstopft.

### Frostfreie Aufbewahrung

Nachdem Sie die Maschine zum ersten Mal durchgespült haben (siehe Kapitel "Vor dem ersten Gebrauch"), darf sie nur an einem frostfreien Ort benutzt und aufbewahrt werden, um Beschädigungen zu vermeiden.

### Ersatz

Sie können alle abnehmbaren Teile bei Ihrem Philips Händler, bei einem Philips Service-Center oder online über [www.support.philips.com](http://www.support.philips.com) bestellen.

### Umwelt



- Werfen Sie das Gerät am Ende der Lebensdauer nicht in den normalen Hausmüll. Bringen Sie es zum Recycling zu einer offiziellen Sammelstelle. Auf diese Weise tragen Sie zum Umweltschutz bei.

### Garantie und Kundendienst

Benötigen Sie weitere Informationen oder treten Probleme auf, besuchen Sie bitte die Philips Website ([www.philips.com](http://www.philips.com)), oder setzen Sie sich mit einem Philips Service-Center in Ihrem Land in Verbindung (Telefonnummer siehe internationale Garantieschrift). Sollte es in Ihrem Land kein Service-Center geben, wenden Sie sich bitte an Ihren Philips Händler.

Der Kauf der Philips SENSEO® Kaffeemaschine beeinflusst in keiner Weise die Rechte von Sara

Lee/Douwe Egberts oder Philips hinsichtlich deren Patente. Dem Käufer wird auch keine Lizenz im Rahmen dieser Patente übertragen.

### Fehlerbehebung

In diesem Kapitel sind die häufigsten Probleme aufgeführt, die beim Gebrauch der Maschine auftreten können. Sollten Sie ein Problem mithilfe der nachstehenden Informationen nicht beheben können, wenden Sie sich bitte an das Philips Service-Center in Ihrem Land.

Problem	Lösung
Der Leuchtring um den Ein-/Ausschalter blinkt langsam.	Sie haben die SENSEO® Kaffeemaschine in einer Höhenlage von über 2200 m benutzt. In dieser Höhe beginnt das Wasser zu kochen, bevor es die erforderliche Temperatur erreicht hat, wodurch das Gerät nicht einwandfrei funktioniert. Schalten Sie es aus, und benutzen Sie es nicht an Orten, die höher als 2200 m über dem Meeresspiegel liegen.
Die CALC-Anzeige blinkt.	Sie haben die 1-Tasse-Taste und die 2-Tassen-Taste gleichzeitig gedrückt. Dadurch wird der Entkalkungsvorgang gestartet. Wenn dies unabsichtlich geschehen ist, drücken Sie einfach den Ein-/Ausschalter, um die Maschine auszuschalten. Wenn Sie den Entkalkungsvorgang starten wollten, unterbrechen Sie ihn nicht. Warten Sie, bis der Wasserbehälter leer ist.
Der Leuchtring um den Ein-/Ausschalter blinkt weiterhin schnell.	Prüfen Sie, ob

Problem	Lösung
	<p>der Wasserbehälter ordnungsgemäß eingesetzt ist;</p> <p>genügend Wasser im Wasserbehälter ist (d. h. über die  MIN-Markierung hinaus, wenn Sie eine Tasse Kaffee zubereiten möchten);</p> <p>die Umgebungstemperatur mindestens 10 °C beträgt. Andernfalls funktioniert das Gerät nicht ordnungsgemäß.</p>
<p>Wasser tropft aus dem Gerät.</p>	<p>Prüfen Sie, ob</p> <p>Sie den Wasserbehälter über die Markierung MAX hinaus gefüllt haben;</p> <p>das Sieb in der Mitte des Padhalters verstopft ist. Spülen Sie gegebenenfalls den Padhalter unter fließendem Wasser ab;</p> <p>das Kaffeepad richtig in der Mitte des Padhalters liegt;</p> <p>der Dichtungsring unter dem Rand des Sprühkopfes eingeklemmt ist (beachten Sie die Abbildung 1 am Anfang dieser Bedienungsanleitung);</p> <p>das Wasser eventuell beim Anbringen oder Abnehmen des Wasserbehälters oder beim Entfernen gebrauchter Kaffeepads auf die Arbeitsfläche getropft ist;</p> <p>Sie den Wasserbehälter während des Aufheizens der Kaffeemaschine abgenommen haben. Dabei kann Wasser aus dem Gerät auslaufen, das normalerweise im Wasserbehälter aufgefangen wird.</p> <p>In allen anderen Fällen wenden Sie sich bitte an das Philips Service-Center in Ihrem Land.</p>

Problem	Lösung
Der Kaffeeauslauf lässt sich nicht aus dem Gerät nehmen.	Sie können den Kaffeeauslauf nur herausnehmen, wenn Sie zuvor die Kaffeesammelkammer entnommen haben.
Der Deckel lässt sich nicht öffnen.	<p>Möglicherweise hat sich kurzfristig unter dem Deckel ein Vakuum gebildet.</p> <p>Schalten Sie das Gerät aus. Ziehen Sie den Hebel so weit wie möglich nach oben, und warten Sie 24 Stunden, bevor Sie den Deckel öffnen. Dies kann erhebliche Kraft erfordern.</p> <p>Vergewissern Sie sich, dass das Sieb in der Mitte des Padhalters nicht verstopft ist. Spülen Sie den Padhalter gegebenenfalls unter fließendem Wasser ab. Bei Bedarf können Sie das verstopfte Sieb auch mit einer Spülbürste säubern.</p> <p>Vergewissern Sie sich, dass Sie die SENSEO® Kaffeemaschine nicht bewegen. Wenn Sie die Kaffeemaschine bewegen oder sie im Freien oder in einer kalten Umgebung platzieren, lässt sich der Deckel nicht schneller öffnen.</p> <p>Stellen Sie die SENSEO® Kaffeemaschine <b>NICHT</b> in den Kühlschrank oder die Tiefkühltruhe, da sich der Deckel dadurch nicht schneller öffnen lässt.</p> <p>Sollten weiterhin Probleme auftauchen, wenden Sie sich bitte an das Philips Service-Center in Ihrem Land.</p>



Problem	Lösung
Das Gerät produziert weniger Kaffee als zuvor.	Möglicherweise ist das Sieb in der Mitte des Padhalters verstopft. Spülen Sie den Padhalter gegebenenfalls unter fließendem Wasser ab. Bei Bedarf können Sie das verstopfte Sieb auch mit einer Spülbürste säubern.
Der Deckel lässt sich nicht ordnungsgemäß schließen.	Entkalken Sie das Gerät (siehe Kapitel "Entkalken").  Prüfen Sie, ob ein gebrauchtes Kaffeepad am Sprühkopf klebt. Ist dies der Fall, entfernen Sie das Pad.  Vergewissern Sie sich, dass Sie den richtigen Padhalter verwenden. Legen Sie 2 Pads in den tieferen Padhalter für 2 Tassen ☞☞. Legen Sie 1 Pad in den Padhalter für 1 Tasse ☞.
Das Gerät wurde nicht in einem frostfreien Raum aufbewahrt.	Wenden Sie sich an das Philips Service-Center in Ihrem Land.
Der SENSEO® Kaffee ist nicht stark genug.	Prüfen Sie, ob  Sie die richtige Anzahl an Pads eingelegt und die entsprechende Taste gedrückt haben. Legen Sie ein Pad in den Padhalter für 1 Tasse ☞, und drücken Sie die 1-Tasse-Taste ☞. Legen Sie zwei Pads in den Padhalter für 2 Tassen ☞☞, und drücken Sie die 2-Tassen-Taste ☞☞.

Problem	Lösung
	die Kaffeepads richtig in der Mitte des Padhalters liegen, damit kein Wasser am Rand der Pads auslaufen kann. Wenn Sie zwei Kaffeepads übereinander verwenden, achten Sie darauf, dass die gewölbte Seite beider Pads nach unten zeigt und Sie die Pads leicht in den Padhalter gedrückt haben;
	Sie versehentlich dasselbe Kaffeepad zum zweiten Mal verwendet haben;
	der Kaffee gleichmäßig im Pad verteilt ist;
	Wenn Sie einen stärkeren Geschmack bevorzugen, sind die SENSEO® Kaffeepads auch in einer dunklen Röstung erhältlich.
Der SENSEO® Kaffee ist zu stark.	Wenn Sie ein milderer Aroma bevorzugen, sind die SENSEO® Kaffeepads auch in einer milderer Röstung erhältlich.
Der Kaffee ist nicht heiß genug.	Benutzen Sie keine zu großen Tassen, da der Kaffee darin schneller erkaltet. Die Tassen sollten allerdings mindestens 150 ml fassen.
An der Unterseite des Geräts treten schnell Dampf und Wasser aus.	Ihre SENSEO® Kaffeemaschine hat eine technische Störung und hat aus Sicherheitsgründen das gesamte Wasser abgelassen. Die Kaffeemaschine ist blockiert und kann nicht mehr verwendet werden. Unterstützung erhalten Sie auf der Website <a href="http://www.senseo.com">www.senseo.com</a> oder wenn Sie das Gerät zu einem Philips Service-Center bringen.

## Introduction

Félicitations pour votre achat et bienvenue dans l'univers Philips ! Pour profiter pleinement de l'assistance Philips, enregistrez vos produits sur le site à l'adresse suivante : [www.philips.com/welcome](http://www.philips.com/welcome). Savourez des pauses café sensationnelles avec SENSEO®. Ce système unique associe la cafetière SENSEO® de Philips et les coffee pads SENSEO® de Douwe Egberts, pour vous offrir un café intense et raffiné avec sa délicieuse couche de mousse, en toute simplicité.

Le système innovateur de préparation du café SENSEO® de Philips et les coffee pads SENSEO® de Douwe Egberts veillent à ce que le meilleur du goût et de l'arôme soit extrait du café. Pour obtenir un goût intense et raffiné, vous devez respecter les recommandations suivantes :

---

### Eau fraîche

Utilisez de l'eau fraîche chaque jour. Si vous n'avez pas utilisé la cafetière pendant trois jours, rincez-la à l'eau claire avant de la réutiliser (voir le chapitre « Nettoyage », section « Rinçage »).

---

### Coffee pads

Utilisez les coffee pads SENSEO® spécialement conçues par Douwe Egberts afin d'obtenir un café tout en goût et en rondeur. Les coffee pads SENSEO® de Douwe Egberts restent fraîches plus longtemps si vous les rangez dans un récipient hermétique.

Découvrez toutes les variétés de café SENSEO® disponibles sur [www.senseo.com](http://www.senseo.com).

## De nouvelles procédures de rinçage et de détartrage pour une cafetière propre.

*Remarque : Philips a amélioré les procédures de rinçage et de détartrage. Pour en savoir plus sur les nouvelles procédures, consultez les chapitres « Nettoyage » et « Détartrage ».*

Nettoyez et détartrerez régulièrement votre cafetière Philips SENSEO®.

- Ôtez les coffee pads après chaque utilisation. Si vous avez laissé un coffee pad usagée dans la cafetière et si vous n'avez pas utilisé cette dernière pendant une période prolongée, rincez-la avant de l'utiliser à nouveau (voir le chapitre « Nettoyage », section « Rinçage »).
- Si vous n'avez pas utilisé la cafetière pendant trois jours, rincez-la à l'eau claire avant de la réutiliser (voir le chapitre « Nettoyage », section « Rinçage »).
- Lorsque le voyant CALC s'allume, détartrerez la cafetière SENSEO® comme décrit dans le chapitre « Détartrage » (après avoir préparé environ 400 tasses de café SENSEO®). Vous pouvez également détartrer la cafetière SENSEO® plus souvent (tous les 3 mois) de la même manière. Il faut compter 20 à 30 minutes pour un détartrage. N'interrompez jamais le détartrage.

### Description générale (fig. 1)

- A** Réservoir d'eau
- B** Zone de prise
- C** Bague d'étanchéité
- D** Disque de distribution d'eau
- E** voyant CALC
- F** Bouton pour une tasse ☐
- G** Bouton marche/arrêt avec anneau lumineux

- H** Bouton pour deux tasses ☐☐
- I** Plateau égouttoir
- J** Repose-tasses
- K** Unité d'écoulement du café
- L** Couvercle de l'unité d'écoulement du café
- M** Récupérateur de café
- N** Support à coffee pad pour deux tasses ☐☐
- O** Support à coffee pad pour une tasse ☐

## Important

Lisez attentivement ce manuel avant d'utiliser l'appareil et conservez-le pour un usage ultérieur.

### Danger

- Ne plongez jamais l'appareil dans l'eau ou dans tout autre liquide.

### Avertissement

- Avant de brancher votre appareil, vérifiez que la tension indiquée au fond de la cafetière correspond bien à la tension secteur locale.
- Cet appareil n'est pas destiné à être utilisé par des personnes (notamment des enfants) dont les capacités physiques, sensorielles ou intellectuelles sont réduites, ou par des personnes manquant d'expérience ou de connaissances, à moins que celles-ci ne soient sous surveillance ou qu'elles aient reçu des instructions quant à l'utilisation de l'appareil par une personne responsable de leur sécurité.
- Veillez à ce que les enfants ne puissent pas jouer avec l'appareil.
- N'utilisez jamais l'appareil si la fiche, le cordon d'alimentation ou l'appareil lui-même est endommagé.
- Si le cordon d'alimentation est endommagé, il doit être remplacé par Philips, un Centre Service Agréé

ou un technicien qualifié afin d'éviter tout accident.

### **Attention**

- Confiez toujours l'appareil à un Centre Service Agréé Philips pour réparation ou vérification. N'essayez jamais de réparer l'appareil vous-même ; toute intervention par des personnes non qualifiées entraîne l'annulation de la garantie.
- N'utilisez jamais de café moulu ordinaire ou des coffee pads déchirées dans la cafetière SENSEO® car elle risquerait de se boucher.
- N'utilisez pas la cafetière avec un transformateur pour éviter tout accident.
- Placez toujours l'appareil sur une surface stable et plane.
- Ne laissez jamais la cafetière fonctionner sans surveillance.
- N'utilisez pas la cafetière à une altitude supérieure à 2 200 m.
- La cafetière ne fonctionne pas à une température inférieure à 10 °C.
- Faites fonctionner l'appareil uniquement à l'eau claire avant la première utilisation (voir le chapitre « Avant la première utilisation »). La chaudière se remplit d'eau, ce qui est absolument nécessaire au bon fonctionnement de la cafetière.
- N'utilisez jamais la cafetière SENSEO® avec un adoucisseur d'eau qui échange les ions de calcium et de magnésium contre les ions de sodium.
- Philips vous recommande fortement de détartrer votre cafetière SENSEO® tous les 3 mois. Si la cafetière n'est pas détartrée à temps et selon la procédure décrite dans le chapitre « Détartrage », cela peut entraîner des problèmes de fonctionnement.

- N'interrompez jamais le processus de détartrage.
- N'utilisez jamais un agent de détartrage à base d'acides minéraux tel que l'acide sulfurique, l'acide chlorhydrique, l'acide sulfamique ou l'acide acétique (le vinaigre, par ex.). Ces agents de détartrage peuvent endommager votre cafetière SENSEO®.
- Après avoir déballé votre cafetière SENSEO®, ne la posez jamais sur le côté. Maintenez-la toujours en position verticale, même pendant le transport.
- Cet appareil est destiné à un usage domestique normal uniquement. Il n'est pas destiné à être utilisé dans des environnements tels que des cuisines destinées aux employés dans les entreprises, magasins et autres environnements de travail. Il n'est pas non plus destiné à être utilisé par des clients dans des hôtels, motels, chambres d'hôtes et autres environnements résidentiels.

---

### **Champs électromagnétiques (CEM)**

Cet appareil est conforme à toutes les normes relatives aux champs électromagnétiques (CEM). Il répond aux règles de sécurité établies sur la base des connaissances scientifiques actuelles s'il est manipulé correctement et conformément aux instructions de ce mode d'emploi.

### **Avant la première utilisation**

**VOUS NE POUVEZ PAS PRÉPARER DE CAFÉ SI VOUS N'AVEZ PAS FAIT FONCTIONNER LA CAFETIÈRE SENSEO® À L'EAU CLAIRE !**

Lorsque vous faites fonctionner la cafetière à l'eau claire, la chaudière se remplit. Après cette procédure, l'appareil est prêt à l'emploi.



Faites fonctionner la cafetière de la manière suivante :

**1** Retirez le réservoir d'eau.



**2** Remplissez le réservoir jusqu'au niveau **MAX** avec de l'eau fraîche, puis remettez-le en place.

**3** Branchez la fiche sur une prise murale avec mise à la terre.



**4** Placez un bol (d'une capacité minimale de 1 500 ml) sous les orifices d'écoulement du café pour recueillir l'eau.



*Remarque : Le support à coffee pad pour une tasse est déjà dans la cafetière. Laissez le support à coffee pad dans la cafetière pendant la procédure de rinçage.*

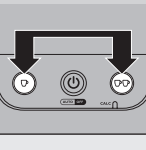

**5** Appuyez sur le bouton marche/arrêt .

► L'anneau lumineux entourant le bouton marche/arrêt s'allume pour indiquer que vous pouvez commencer le rinçage.



**6** Appuyez brièvement sur les boutons pour 1 tasse  et pour 2 tasses  en même temps pour lancer le cycle de rinçage.

N'interrompez jamais le cycle de rinçage car vous empêcheriez la chaudière de se remplir correctement.

► L'anneau lumineux entourant le bouton marche/arrêt commence à clignoter pour indiquer que le cycle de rinçage a commencé. Le cycle de rinçage dure environ 1,5 à 2,5 minutes.



- ▶ Pendant le cycle de rinçage, la chaudière se remplit avec l'eau du réservoir et de l'eau froide sort des unités d'écoulement du café. L'appareil est plus bruyant pendant le cycle de rinçage que pendant le cycle de préparation du café.
  - ▶ Lorsque le réservoir d'eau est vide, le cycle de rinçage est terminé et la cafetière s'arrête automatiquement.
- 7** Nettoyez l'unité d'écoulement du café, le récupérateur de café et les supports à coffee pad à l'eau chaude savonneuse ou au lave-vaisselle. Nettoyez soigneusement le réservoir d'eau à l'eau chaude, éventuellement avec un peu de liquide vaisselle.

La cafetière SENSEO® de Philips est maintenant prête à l'emploi.

## Utilisation de la cafetière



- 1** Remplissez le réservoir jusqu'au niveau **MAX** avec de l'eau fraîche, puis remettez-le en place.

Ne versez jamais de lait, de café, d'eau chaude ou d'eau gazeuse dans le réservoir d'eau.

L'indicateur MIN sur le réservoir d'eau indique la quantité minimum d'eau requise pour la préparation du café. Toujours remplir le réservoir d'eau au moins jusqu'au niveau MIN.

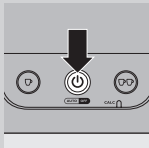

- 2** Appuyez sur le bouton marche/arrêt .
- ▶ L'anneau lumineux clignote lentement pour indiquer que l'eau chauffe. L'eau est chaude après environ 75 secondes.
  - ▶ La cafetière est prête à l'emploi lorsque le voyant reste allumé.



*Remarque : Si le voyant clignote rapidement, c'est que le réservoir ne contient pas suffisamment d'eau pour préparer une tasse de café.*

**3** Débloquez le couvercle en déplaçant le levier vers le haut.

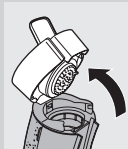

► Le couvercle s'ouvre automatiquement.

**4** Placez le support à coffee pad approprié dans l'appareil.

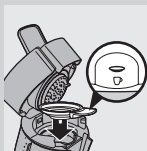

*Remarque : Assurez-vous que le support à coffee pad est propre et que le tamis au milieu du support n'est pas bouché (par du café, par exemple).*

- Si vous voulez préparer une tasse de café SENSEO®, placez une coffee pad dans le support pour une tasse ☐, puis appuyez sur le bouton ☐.

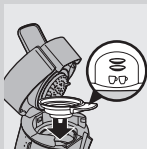

- Si vous voulez faire deux tasses de café SENSEO®, placez deux coffee pads dans le support pour deux tasses (plus profond) ☐☐, puis appuyez sur le bouton ☐☐.

**5** Ensuite, placez la/les coffee pad(s) SENSEO® au centre du support à coffee pad, avec la partie bombée vers le bas.

*Remarque : Utilisez les coffee pads SENSEO® conçues spécialement par Douwe Egberts pour votre cafetière SENSEO® afin de préparer un café parfait à chaque tasse.*

*Remarque : Assurez-vous que le café est réparti uniformément et appuyez légèrement sur lalles coffee pad(s) pour lalles caler dans le support.*

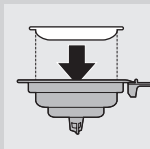

*Remarque : N'utilisez jamais de café moulu ordinaire ou des coffee pads déchirées dans la cafetière SENSEO® car elle risquerait de se boucher.*

- Placez une coffee pad SENSEO® dans le support à coffee pad pour une tasse ☐.

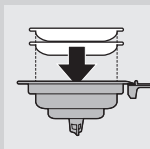

- Placez deux coffee pads SENSEO® dans le support à coffee pad pour deux tasses ☐☐.

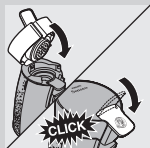

**6** Remplacez le couvercle et bloquez le levier.

Vous ne pourrez pas préparer de café si le couvercle n'est pas correctement fermé. Dans ce cas, l'anneau lumineux entourant le bouton marche/arrêt clignote.



**7** Placez une ou deux tasses sous les orifices d'écoulement. Vous pouvez régler la hauteur de l'unité d'écoulement en la faisant glisser vers le haut ou vers le bas.

La capacité des tasses que vous utilisez doit être d'au moins 150 ml. N'utilisez pas de tasses trop grandes car le café refroidirait plus rapidement.

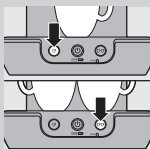

**8** Appuyez sur le bouton indiquant le nombre de tasses de café SENSEO® que vous voulez préparer.

- Appuyez sur le bouton ☐ pour une tasse.
- Appuyez sur le bouton ☐☐ pour deux tasses.

► La cafetière SENSEO® commence la préparation du café.

- La cafetière fournit automatiquement la quantité optimale d'eau.
- Vous pouvez interrompre le processus de préparation du café à tout moment en appuyant sur le bouton marche/arrêt . Lorsque vous remettez la cafetière en marche après avoir interrompu le processus de préparation, l'appareil ne finit pas le cycle de préparation interrompu.

Ne retirez pas le réservoir d'eau pendant la préparation du café. La cafetière se remplirait d'air et la tasse suivante ne serait pas totalement remplie.

*Remarque : S'il n'y a pas de café qui s'écoule de la cafetière, c'est que vous n'avez pas rincé l'appareil avant sa première utilisation. Par conséquent le réservoir n'est pas rempli. Rincez la cafetière comme décrit dans le chapitre « Avant la première utilisation » avant de commencer à faire du café. Si la quantité de café qui sort de la cafetière est minimale, rincez cette dernière comme décrit dans le chapitre « Nettoyage », section « Rinçage » avant de refaire du café.*

**9** Pour enlever la/les coffee pad(s) après utilisation, ôtez le support à coffee pad de l'appareil et videz-le.

Faites attention car la/les coffee pad(s) peut/peuvent encore contenir un peu de café ou d'eau.

### Conseils

- Pour un café parfait, rincez régulièrement les supports à coffee pad, le récupérateur de café et l'unité d'écoulement du café.
- Le café SENSEO® aura un meilleur goût si vous le remuez avant de le boire.

**AUTO OFF**

- Si vous avez l'intention de préparer une autre tasse de café SENSEO® plus tard, laissez la cafetière en marche. Elle s'arrêtera automatiquement au bout de 30 minutes.

## Nettoyage

Ne plongez jamais la cafetière SENSEO® dans l'eau.

- 1** Débranchez toujours l'appareil avant de le nettoyer.
- 2** Nettoyez l'extérieur de la cafetière à l'aide d'un chiffon humide.
- 3** Retirez le récupérateur de café.
- 4** Retirez l'unité d'écoulement du café de l'appareil en la faisant glisser vers le haut.

*Remarque : Vous ne pouvez retirer l'unité d'écoulement du café qu'après avoir retiré le récupérateur de café.*

- 5** Démontez l'unité d'écoulement du café pour un nettoyage plus en profondeur.

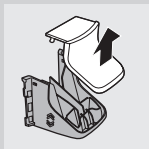
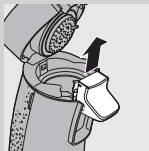
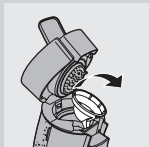



- 6** Nettoyez l'unité d'écoulement du café, le récepteur de café et le ramasse-gouttes à l'eau chaude. Si nécessaire, utilisez un peu de produit vaisselle ou lavez-les au lave-vaisselle.

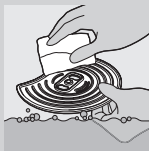

- 7** Nettoyez le repose-tasses à l'eau chaude en le tenant dans la main. Si nécessaire, utilisez un peu de liquide vaisselle.

Le repose-tasses peut également être lavé au lave-vaisselle.

Pour nettoyer le repose-tasses, enlevez-le d'abord de la cafetière. Faites attention car vous risquez de vous couper si vous le manipulez de manière incorrecte. Manipulez-le toujours avec précaution.

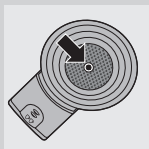

- 8** Nettoyez le support à coffee pad à l'eau chaude. Si nécessaire, utilisez un peu de produit vaisselle ou lavez-le au lave-vaisselle.

Vérifiez que le tamis au centre du support à coffee pad n'est pas bouché. Le cas échéant, débouchez le tamis en le rinçant sous le robinet. Si nécessaire, vous pouvez utiliser une brosse à vaisselle pour nettoyer le tamis.



- 9** Nettoyez le réservoir d'eau à l'eau chaude, en ajoutant un peu de produit vaisselle si nécessaire.

*Remarque : Si vous utilisez une brosse à vaisselle, veillez à ne pas endommager la soupape au fond du réservoir d'eau.*

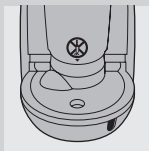

- 10** Nettoyez l'orifice de remplissage de la cafetière à l'aide d'un chiffon humide.

N'utilisez pas d'objet pointu pour nettoyer l'orifice de remplissage.

- 11** Rincez les parties amovibles à l'eau claire, puis replacez-les dans la cafetière.

- 12** Nettoyez le disque de distribution d'eau avec un chiffon humide.

Veillez à ce que la bague d'étanchéité ne reste pas bloquée en dessous du disque de distribution d'eau pour éviter toute fuite.

*Remarque : Faites attention à ne pas endommager la languette en métal sur le disque de distribution d'eau.*



## Rinçage

Si vous n'avez pas utilisé la cafetière pendant trois jours, rincez-la à l'eau claire avant de la réutiliser. Pour rincer la chaudière, préparez deux tasses d'eau chaude comme suit :

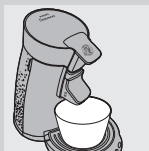
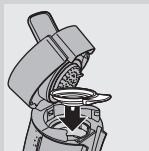
- 1** Remplissez le réservoir au moins jusqu'au niveau MIN avec de l'eau fraîche, puis remettez-le en place.
- 2** Placez le support à coffee pad pour une tasse ☐ ou pour deux tasses ☐☐ dans la cafetière (sans coffee pad).
- 3** Replacez le couvercle et bloquez le levier.
- 4** Placez deux tasses ou un bol sous l'unité d'écoulement du café pour récupérer l'eau.

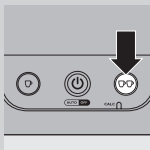



- 5** Appuyez sur le bouton marche/arrêt .
  - ▶ L'anneau lumineux clignote lentement pour indiquer que l'eau chauffe. L'eau est chaude après environ 75 secondes.
  - ▶ La cafetière est prête à l'emploi lorsque le voyant reste allumé.
- 6** Appuyez sur le bouton pour 2 tasses   pour préparer deux tasses d'eau chaude.
- 7** Vous pouvez jeter l'eau. L'appareil est de nouveau prêt à l'emploi.

## Détartrage

### À quel moment détartrer la cafetière

Détartrerez la cafetière SENSEO® comme décrit dans le chapitre « Détartrage » lorsque le voyant CALC s'allume (après avoir préparé environ 400 tasses de café SENSEO®). Vous pouvez également détartrer la cafetière SENSEO® plus souvent (tous les 3 mois) de la même manière. Il faut compter 20 à 30 minutes pour un détartrage. N'interrompez jamais le détartrage.

### Pourquoi détartrer votre cafetière

Des résidus de calcaire se forment lors de l'utilisation de l'appareil. Il est essentiel de détartrer la cafetière SENSEO® au moins une fois tous les 3 mois, et ce pour plusieurs raisons.

- Le détartrage permet de prolonger la durée de vie de votre cafetière SENSEO®
- Il garantit un volume de tasse maximal
- Il assure une température de café optimale
- La cafetière est moins bruyante lors de la préparation du café



- Il évite les dysfonctionnements

Si vous ne respectez pas la procédure de détartrage, les résidus de calcaire restent bloqués dans l'appareil et le calcaire s'accumule alors plus rapidement. À terme, cela peut endommager définitivement la cafetière.

### **Assurez-vous d'utiliser un agent de détartrage approprié**

Seuls les détartrants à base d'acide citrique conviennent au détartrage de la cafetière SENSEO®. Ce type de détartrant agit sur l'appareil sans l'endommager. Pour connaître les proportions à respecter, reportez-vous à la rubrique « Procédure de détartrage » ci-dessous. Les solutions de détartrage ne peuvent servir qu'une seule fois : après utilisation, elles n'ont plus aucune action.

Nous vous conseillons d'utiliser le détartrant spécial SENSEO® (HD7012, HD7011, HD7006). Pour plus d'informations sur ce détartrant, consultez le site Web **www.philips.com**.

N'utilisez jamais un agent de détartrage à base d'acides minéraux tel que l'acide sulfurique, l'acide chlorhydrique, l'acide sulfamique ou l'acide acétique (le vinaigre, par ex.). Ces agents de détartrage peuvent endommager votre cafetière SENSEO®.

### **Procédure de détartrage**

- 1** Dans un verre gradué, mélangez 50 grammes d'acide citrique avec 1 litre d'eau. Remuez jusqu'à dissolution complète de la poudre.
- 2** Versez la solution de détartrage dans le réservoir d'eau, puis remplacez le réservoir d'eau dans la cafetière.

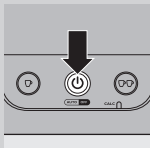

- 3** Appuyez sur le bouton marche/arrêt .
- La cafetière est prête à l'emploi lorsque l'anneau lumineux reste allumé.

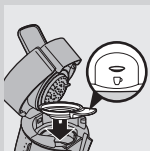

- 4** Mettez une coffee pad usagée dans le support à coffee pad pour une tasse , puis placez le support à coffee pad dans la cafetière. Fermez le couvercle et assurez-vous qu'il est correctement verrouillé.



Vous ne pourrez pas détartrer la cafetière si le couvercle n'est pas correctement fermé et que le levier n'est pas bloqué. Dans ce cas, le voyant clignote.

*Remarque : Utilisez toujours une coffee pad usagée lors du détartrage de la cafetière. Celle-ci filtre les résidus de calcaire pour éviter que le tamis du support à coffee pad ne se bouche.*

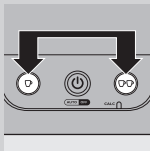

- 5** Placez un bol d'une capacité minimale de 1 500 ml sous l'unité d'écoulement du café pour recueillir la solution de détartrage.



- 6** Appuyez brièvement sur les boutons pour 1 tasse  et pour 2 tasses  en même temps pour lancer le cycle de détartrage.
- Le voyant CALC commence à clignoter pour vous indiquer que le cycle de détartrage a commencé.



- D De l'eau chaude sort de l'unité d'écoulement du café par intervalle. Pendant le cycle de détartrage, la cafetière interrompt l'écoulement 3 à 4 fois pour permettre à la solution de détartrage d'agir et pour chauffer.

Laissez la cafetière procéder au cycle de détartrage complet, qui prend 4 à 5 minutes. N'éteignez pas la cafetière pendant le détartrage.

- D Lorsque le réservoir d'eau est vide, le cycle de détartrage est terminé. L'anneau lumineux entourant le bouton marche/arrêt commence à clignoter rapidement.
- 7 Répétez la procédure de détartrage (étapes 1 à 6) une fois. Remplacez la coffee pad usagée par une autre pour filtrer les résidus de calcaire.
  - 8 Rincez le réservoir en le remplissant d'eau du robinet. Remplissez le réservoir d'eau jusqu'au niveau MAX avec de l'eau du robinet et répétez les étapes 3 à 6.

*Remarque : Ne remplissez pas le réservoir avec de l'eau chaude ou la solution de détartrage usagée.*

- 9 Remplissez à nouveau le réservoir d'eau jusqu'au niveau MAX avec de l'eau du robinet et répétez une nouvelle fois les étapes 3 à 6.

*Remarque : Rincez toujours l'appareil en remplissant entièrement le réservoir d'eau deux fois de suite.*

- 10 Une fois le détartrage terminé, retirez la coffee pad usagée et nettoyez le support à coffee pad pour éviter que le tamis du support à coffee pad ne se bouche.

### Rangement à température ambiante

Après avoir détartré la cafetière pour la première fois (consultez le chapitre « Avant la première utilisation »), vous devez l'utiliser et la ranger dans un endroit protégé du gel pour éviter toute détérioration.

### Remplacement

Vous pouvez vous procurer toutes les pièces amovibles auprès de votre distributeur Philips ou d'un Centre Service Agréé Philips. Vous pouvez également les commander en ligne sur [www.support.philips.com](http://www.support.philips.com).

### Environnement



- Lorsqu'il ne fonctionnera plus, ne jetez pas l'appareil avec les ordures ménagères, mais adressez-vous à un site agréé, où il pourra être recyclé. Vous contribuerez ainsi à la protection de l'environnement.

### Garantie et service

Si vous souhaitez obtenir des informations supplémentaires ou faire réparer l'appareil, ou si vous rencontrez un problème, rendez-vous sur le site Web de Philips à l'adresse [www.philips.com](http://www.philips.com) ou contactez le Service Consommateurs Philips de votre pays (vous trouverez le numéro de téléphone correspondant sur le dépliant de garantie internationale). S'il n'existe pas de Service Consommateurs Philips dans votre pays, renseignez-vous auprès de votre revendeur Philips local.

L'achat de la cafetière SENSEO® de Philips n'annule aucun droit de Sara Lee/Douwe Egberts ou Philips relatif aux brevets et ne confère en aucun cas à l'acheteur une licence ou un droit relatif à ces brevets.

## Dépannage

Ce chapitre présente les problèmes les plus courants que vous pouvez rencontrer avec la cafetière. Si vous ne parvenez pas à résoudre le problème à l'aide des informations ci-dessous, contactez le Service Consommateurs Philips de votre pays.

Problème	Solution
L'anneau lumineux entourant le bouton marche/arrêt clignote lentement.	Vous avez utilisé la cafetière SENSEO® à plus de 2 200 m d'altitude. Dans ce cas, l'eau bout avant que la température correcte ne soit atteinte et l'appareil ne fonctionne pas correctement. Arrêtez l'appareil et ne l'utilisez pas à plus de 2 200 m d'altitude.
Le voyant CALC clignote.	Vous avez appuyé sur les boutons pour 1 tasse et 2 tasses en même temps. Cela a lancé le cycle de détartrage. Si vous ne souhaitez pas lancer le cycle de détartrage, appuyez simplement sur le bouton marche/arrêt pour éteindre l'appareil. Si vous souhaitez bel et bien démarrer le cycle de détartrage, n'interrompez pas le cycle et laissez l'appareil fonctionner jusqu'à ce que le réservoir d'eau soit vide.

Problème	Solution
L'anneau lumineux entourant le bouton marche/arrêt continue à clignoter rapidement.	<p>Assurez-vous que :</p> <ul style="list-style-type: none"> <li>le réservoir d'eau est correctement placé ;</li> <li>le réservoir contient suffisamment d'eau (le niveau d'eau doit être au-dessus de l'indication MIN  si vous voulez préparer une tasse de café) ;</li> </ul>
	<ul style="list-style-type: none"> <li>la température ambiante n'est pas inférieure à 10 °C. Sinon, l'appareil ne fonctionnera pas correctement.</li> </ul>
L'appareil fuit.	Assurez-vous que :
	<ul style="list-style-type: none"> <li>le réservoir n'a pas été rempli au-dessus de l'indication MAX ;</li> </ul>
	<ul style="list-style-type: none"> <li>le tamis au centre du support à coffee pad n'est pas bouché. Le cas échéant, débouchez le tamis en rinçant le support sous le robinet ;</li> </ul>
	<ul style="list-style-type: none"> <li>la coffee pad a été placée correctement au centre du support ;</li> </ul>
	<ul style="list-style-type: none"> <li>la bague d'étanchéité n'est pas bloquée en dessous du disque de distribution d'eau (voir l'illustration 1 au début du mode d'emploi) ;</li> </ul>
	<ul style="list-style-type: none"> <li>les gouttes d'eau sur le plan de travail ne proviennent pas de l'installation ou du retrait du réservoir d'eau ou du retrait des coffee pads usagées ;</li> </ul>

Problème	Solution
	vous ne retirez pas le réservoir d'eau lorsque l'appareil chauffe pour éviter toute fuite d'eau (il s'agit de l'eau qui devrait être recueillie dans le réservoir).
	Dans les autres cas, contactez le Service Consommateurs Philips de votre pays.
Je n'arrive pas à retirer l'unité d'écoulement du café de l'appareil.	Vous ne pouvez retirer l'unité d'écoulement du café qu'après avoir retiré le récupérateur de café.
Je n'arrive pas à ouvrir le couvercle.	Un vide s'est formé en dessous du couvercle.
	Arrêtez la cafetière. Tirez le levier vers le haut et attendez 24 heures avant d'ouvrir l'appareil. Cela peut nécessiter un petit effort.
	Assurez-vous que le tamis au centre du support à coffee pad n'est pas bouché. Le cas échéant, débouchez le tamis en rinçant le support sous le robinet. Si nécessaire, vous pouvez utiliser une brosse à vaisselle ou une épingle pour déboucher le tamis.
	Faites en sorte de ne pas déplacer votre cafetière SENSEO®. Le fait de déplacer votre cafetière, de la placer à l'extérieur ou dans un environnement frais ne facilitera pas l'ouverture du couvercle.
	Ne placez <b>PAS</b> votre cafetière SENSEO® au réfrigérateur ou au congélateur ; cela ne facilitera pas l'ouverture du couvercle.

Problème	Solution
	Si vous n'arrivez pas à résoudre le problème, contactez le Service Consommateurs Philips de votre pays.
La cafetière produit moins de café que d'habitude.	Vérifiez si le tamis au centre du support à coffee pad n'est pas bouché. Le cas échéant, débouchez le tamis en le rinçant sous le robinet. Si nécessaire, vous pouvez utiliser une brosse à vaisselle pour nettoyer le tamis.
	Détartrez l'appareil (voir le chapitre « Détartrage »).
Je n'arrive pas à fermer correctement le couvercle.	Vérifiez s'il n'y a pas une coffee pad collée au disque de distribution d'eau. Si c'est le cas, retirez-la.
	Vérifiez que vous avez utilisé le support à coffee pad approprié. Utilisez 2 coffee pads avec le support à coffee pad pour deux tasses (plus profond) ☞☞. Utilisez 1 coffee pad avec le support à coffee pad pour une tasse ☞.
La cafetière n'a pas été rangée dans un endroit à température ambiante.	Contactez le Service Consommateurs Philips de votre pays.
Le café SENSEO® n'est pas suffisamment fort.	Assurez-vous que :



Problème	Solution
	vous avez utilisé le nombre correct de coffee pads et vous avez appuyé sur le bouton de dosage correct. Utilisez 1 coffee pad avec le support à coffee pad pour 1 tasse ☐ et appuyez sur le bouton ☐. Utilisez 2 coffee pads avec le support à coffee pad pour 2 tasses ☐☐ et appuyez sur le bouton ☐☐.
	vous avez bien placé la/les coffee pad(s) au centre du support à coffee pad afin que l'eau ne s'écoule pas autour des coffee pads. Quand vous utilisez deux coffee pads l'une au-dessus de l'autre, les parties bombées doivent être dirigées vers le bas et vous devez les presser légèrement dans le support.
	vous n'avez pas utilisé deux fois la même coffee pad par mégarde.
	le café est réparti uniformément dans la coffee pad.
	Si vous préférez une saveur plus intense, essayez les coffee pads SENSEO® avec un arôme plus fort.
Le café SENSEO® est trop fort.	Si vous préférez une saveur plus douce, essayez les coffee pads SENSEO® avec un arôme moins fort.
Le café n'est pas assez chaud.	N'utilisez pas de tasses trop grandes car le café refroidirait plus rapidement. Utilisez des tasses d'une capacité d'au moins 150 ml.
De l'eau et de la vapeur s'échappent rapidement du fond de l'appareil.	Votre cafetière SENSEO® présente un dysfonctionnement et a évacué toute l'eau pour des raisons de sécurité. La cafetière est bloquée et ne fonctionne plus. Pour obtenir de l'aide, visitez notre site Web <a href="http://www.senseo.com">www.senseo.com</a> ou confiez la cafetière à un Centre Service Agréé Philips.

## Inleiding

Gefeliciteerd met uw aankoop en welkom bij Philips! Als u volledig wilt profiteren van de ondersteuning die Philips biedt, registreer uw product dan op [www.philips.com/welcome](http://www.philips.com/welcome).

Maak uw koffiemomenten echt speciaal met SENSEO®. Dit unieke systeem combineert de gebruiksvriendelijke Philips SENSEO® koffiemachine met de speciaal ontwikkelde Douwe Egberts SENSEO® koffiepads, voor koffie met een volle, ronde koffiesmaak en een heerlijk schuimlaagje. De Douwe Egberts-koffie in de handige SENSEO® koffiepads en het unieke SENSEO® zetsysteem van Philips zijn perfect op elkaar afgestemd voor de beste smaak en het beste aroma.

Om zeker te zijn van een volle, ronde koffiesmaak, dient u aan het volgende te denken:

---

### Vers water

Gebruik elke dag vers water. Wanneer u de koffiemachine drie dagen niet hebt gebruikt, moet u de machine voor gebruik doorspoelen met vers water (zie 'Doorspoelen' in hoofdstuk 'Schoonmaken').

---

### Verse koffiepads

Gebruik de SENSEO® koffiepads die speciaal door Douwe Egberts voor uw SENSEO® koffiemachine zijn ontwikkeld om die volle, ronde smaak te krijgen. De Douwe Egberts SENSEO® koffiepads blijven langer vers als u deze in een hermetisch afsluitbaar opbergblik bewaart.

Ontdek alle SENSEO® koffievarianten die verkrijgbaar zijn op [www.senseo.com](http://www.senseo.com).

## Een schone machine - nieuwe doorspoel- en ontkalkingsprocedures!

*Opmerking: Philips heeft de doorspoel- en ontkalkingsprocedures verbeterd. Zie hoofdstukken 'Schoonmaken' en 'Ontkalken' voor de nieuwe procedures.*

Reinig en ontkalk uw Philips SENSEO® koffiemachine regelmatig.

- Verwijder de gebruikte koffiepad(s) na het koffiezetten. Als u een gebruikte pad in de machine hebt laten zitten en als u de koffiemachine enige tijd niet hebt gebruikt, spoel de machine dan voor gebruik door (zie 'Doorspoelen' in hoofdstuk 'Schoonmaken').
- Als u de koffiemachine drie dagen niet hebt gebruikt, moet u de machine voor gebruik doorspoelen met vers water (zie 'Doorspoelen' in hoofdstuk 'Schoonmaken').
- Ontkalk de SENSEO® koffiemachine zoals beschreven in hoofdstuk 'Ontkalken' wanneer het CALC-lampje gaat branden (nadat u ongeveer 400 koppen SENSEO® koffie hebt gezet). U kunt de SENSEO® koffiemachine ook vaker (elke 3 maanden) op dezelfde manier schoonmaken. Het ontkalken duurt ongeveer 20 tot 30 minuten. Onderbreek het ontkalkingsproces niet.

### Algemene beschrijving (fig. 1)

- A** Waterreservoir
- B** Grijpzone
- C** Afdichtring
- D** Waterverdeelschijf
- E** CALC-lampje
- F** 1-kops knop 
- G** Aan/uitknop met lichtring

- H** 2-kops knop 
- I** Lekbak
- J** Plateau
- K** Koffietuit
- L** Afdekking van de koffietuit
- M** Koffiecollector
- N** 2-kops padhouder 
- O** 1-kops padhouder 

## **Belangrijk**

Lees deze gebruiksaanwijzing zorgvuldig door voordat u de machine gaat gebruiken. Bewaar de gebruiksaanwijzing om deze indien nodig te kunnen raadplegen.

### **Gevaar**

- Dompel de machine nooit in water of een andere vloeistof.

### **Waarschuwing**

- Controleer of het voltage aangegeven op de onderkant van de machine overeenkomt met de plaatselijke netspanning voordat u de machine aansluit.
- Deze machine is niet bedoeld voor gebruik door personen (waaronder kinderen) met verminderde lichamelijke, zintuiglijke of geestelijke vermogens, of die gebrek aan ervaring of kennis hebben, tenzij iemand die verantwoordelijk is voor hun veiligheid toezicht op hen houdt of hen heeft uitgelegd hoe de machine dient te worden gebruikt.
- Houd toezicht op kinderen om te voorkomen dat ze met de machine gaan spelen.
- Gebruik de machine niet indien de stekker, het netsnoer of de machine zelf beschadigd is.
- Indien het netsnoer beschadigd is, moet u het laten vervangen door Philips, een door Philips

geautoriseerd servicecentrum of personen met vergelijkbare kwalificaties om gevaar te voorkomen.

### **Let op**

- Breng de machine altijd naar een door Philips geautoriseerd servicecentrum voor onderzoek of reparatie. Probeer niet zelf de machine te repareren, omdat uw garantie hierdoor komt te vervallen.
- Gebruik nooit gewone gemalen koffie of gescheurde pads in de SENSEO® machine, aangezien hierdoor de machine verstopt raakt.
- De machine mag niet worden gebruikt in combinatie met een transformator, aangezien dit tot onveilige situaties kan leiden.
- Plaats de machine op een vlakke en stabiele ondergrond.
- Laat de machine nooit zonder toezicht werken.
- Gebruik de machine niet op een hoogte boven 2200 meter NAP.
- De machine werkt niet bij temperaturen onder 10°C.
- Spoel voor het eerste gebruik de koffiemachine door met vers water (zie hoofdstuk 'Voor het eerste gebruik'). Dit is belangrijk, want hierdoor vult de boiler zich en pas dan is de machine klaar voor gebruik.
- Gebruik de SENSEO® machine niet in combinatie met waterontharders gebaseerd op uitwisseling met natrium.
- Philips raadt u sterk aan deze SENSEO® machine iedere 3 maanden te ontkalken. Als de machine niet op tijd en volgens de instructies in hoofdstuk 'Ontkalken' wordt ontkalkt, kan dit leiden tot technische mankementen.
- Onderbreek het ontkalkingsproces nooit.

- Gebruik nooit een ontkalker op basis van een anorganisch zuur, zoals zwavelzuur, zoutzuur, sulfaminezuur en azijnzuur (bijv. azijn). Deze ontkalkers kunnen uw SENSEO® koffiemachine beschadigen.
- Leg de SENSEO® machine nooit op zijn zijkant nadat u deze uit de verpakking hebt gehaald. Houd de machine altijd rechtop, ook tijdens transport.
- Deze machine is uitsluitend bedoeld voor normaal huishoudelijk gebruik. De machine is niet bedoeld voor gebruik in personeelskeukens van bijvoorbeeld winkels, kantoren, boerderijen of vergelijkbare werkomgevingen en ook niet voor gebruik door gasten van hotels, motels, bed & breakfasts en andere verblijfsaccommodaties.

---

### **Elektromagnetische velden (EMV)**

Deze machine voldoet aan alle richtlijnen met betrekking tot elektromagnetische velden (EMV). Mits de machine op de juiste wijze en volgens de instructies in deze gebruiksaanwijzing wordt gebruikt, is deze veilig te gebruiken volgens het nu beschikbare wetenschappelijke bewijs.

### **Voor het eerste gebruik**

#### **U KUNT GEEN KOFFIE ZETTEN ALS U DE SENSEO® KOFFIEMACHINE NIET EERST HEBT DOORGESPOELD!**

Tijdens het doorspoelen wordt de boiler met water gevuld. Daarna is de koffiemachine klaar voor gebruik.

Het doorspoelen van de machine gaat als volgt:



- 1** Neem het waterreservoir van de machine af.

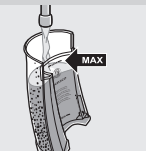



- 2** Vul het waterreservoir met koud water tot de **MAX**-aanduiding en plaats het terug in de machine.



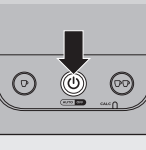

- 4** Zet een kom (met een inhoud van minstens 1500 ml) onder de openingen van de koffietuit om het water op te vangen.

*Opmerking: De 1-kops padhouder zit al in de machine. Laat de padhouder in de machine zitten terwijl u deze doorspoelt.*

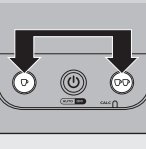

- 5** Druk op de aan/uitknop .
- De lichtring rond de aan/uitknop gaat branden om aan te geven dat u de machine moet doorspoelen.



- 6** Druk de 1-kops knop  en de 2-kops knop  tegelijkertijd kort in om de doorspoelcyclus te starten.

Onderbreek het doorspoelen nooit. Anders wordt de boiler niet correct gevuld.

- De lichtring rond de aan/uitknop begint te knipperen om aan te geven dat de doorspoelcyclus is gestart. De doorspoelcyclus duurt ongeveer 1,5 tot 2,5 minuut.

- D Tijdens de doorspoelcyclus vult de boiler zich met water uit het waterreservoir en komt er koud water uit de koffietuit. Tijdens het doorspoelen maakt de machine meer geluid dan tijdens gewoon koffiezetten.
  - D Wanneer al het water in het waterreservoir is opgebruikt, is de doorspoelcyclus voltooid en schakelt de machine automatisch uit.
- 7** Maak de koffietuit, de koffiector en de padhouders schoon in warm water met wat afwasmiddel of in de vaatwasmachine. Maak het waterreservoir grondig schoon met warm water en gebruik indien nodig een beetje afwasmiddel.

Uw Philips SENSEO® koffiemachine is nu klaar voor gebruik.

## De machine gebruiken



- 1** Vul het waterreservoir met koud water tot de **MAX**-aanduiding en plaats het terug in de machine.

Giet nooit melk, koffie, heet water of koolzuurhoudend water in het waterreservoir.

De MIN-aanduiding op het waterreservoir geeft de minimale hoeveelheid water aan die nodig is om koffie te kunnen zetten. Vul het waterreservoir altijd tot boven het MIN-niveau.

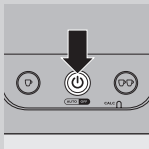

- 2** Druk op de aan/uitknop .
- D De lichtring knippert langzaam terwijl het water wordt opgewarmd. Het opwarmen duurt ongeveer 75 seconden.
  - D De koffiemachine is klaar voor gebruik wanneer de lichtring continu brandt.





*Opmerking: Als de lichtring snel knippert, bevat het waterreservoir niet genoeg water om één kop koffie te zetten.*

- 3** Ontgrendel het deksel door de hendel naar boven te bewegen.



- Het deksel gaat automatisch open.

- 4** Plaats eerst de juiste padhouder in de machine.

*Opmerking: Zorg dat de padhouder schoon is en dat het zeefje in het midden niet verstopt is, bijvoorbeeld met koffiekorrels.*

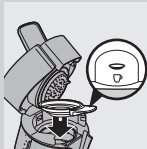

- Wanneer u één kop SENSEO® koffie wilt zetten, gebruik dan 1 koffiepads in combinatie met de 1-kops padhouder ☞ en de 1-kops knop ☞.

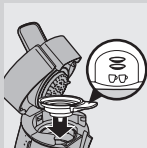

- Wanneer u twee koppen SENSEO-koffie tegeliktijd wilt zetten, gebruik dan 2 koffiepads in combinatie met de diepere 2-kops padhouder ☞☞ en de 2-kops knop ☞☞.

- 5** Plaats vervolgens de SENSEO® koffiepads netjes in het midden van de padhouder met de bolle zijde naar beneden.

*Opmerking: Gebruik de SENSEO® koffiepads van Douwe Egberts die speciaal zijn gemaakt voor uw SENSEO® koffiemachine voor een volle, ronde smaak.*

*Opmerking: Zorg ervoor dat de koffie in de pad(s) gelijkmatig is verdeeld en druk de pad(s) licht aan in de padhouder.*

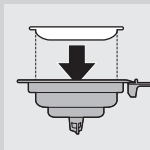

*Opmerking: Gebruik nooit gewone gemalen koffie of gescheurde pads in de SENSEO® machine, aangezien hierdoor de machine verstopt raakt.*

- Plaats 1 SENSEO® koffiepads in de 1-kops padhouder ☐.

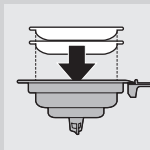

- Plaats 2 SENSEO® koffiepads in de 2-kops padhouder ☐☐.



**6** Sluit het deksel en vergrendel de hendel.

U kunt geen koffie zetten als het deksel niet goed is gesloten en de hendel van het deksel niet is vergrendeld. Als dit het geval is, knippert de lichtring rond de aan/uitknop met tussenpozen.



**7** Plaats één kop of twee koppen onder de openingen van de koffietuit. U kunt de hoogte van de koffietuit aanpassen door deze naar boven of naar beneden te schuiven.

De koppen die u gebruikt, moeten een inhoud van ten minste 150 ml hebben. Gebruik geen koppen die te groot zijn, omdat de koffie dan sneller afkoelt.

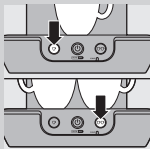

**8** Druk op de knop voor het aantal koppen SENSEO® koffie dat u wilt zetten.

- Druk op de 1-kops knop ☐ voor één kop.
- Druk op de 2-kops knop ☐☐ voor twee koppen.
- ▶ **De SENSEO® koffiemachine begint te werken.**
- De machine doseert automatisch de optimale hoeveelheid water.

- U kunt het koffiezetten altijd onderbreken door op de aan/uitknop  te drukken. Zet u de machine daarna weer aan, dan maakt de machine de onderbroken koffiezetcyclus echter niet af.

Het waterreservoir mag tijdens het bereidingsproces niet worden verwijderd, omdat dan lucht wordt aangezogen. De volgende kop wordt in dat geval slechts gedeeltelijk gevuld.

*Opmerking: Als er geen koffie uit de machine komt, dan hebt u de machine niet doorgespoeld voor het eerste gebruik. Hierdoor heeft de boiler zich niet met water gevuld. Spoel de machine door zoals beschreven in hoofdstuk 'Voor het eerste gebruik' voordat u koffie gaat zetten. Als er maar een kleine hoeveelheid koffie uit de machine komt, spoelt u de machine door zoals beschreven in 'Doorspoelen' in hoofdstuk 'Schoonmaken' voordat u weer een kop koffie zet.*

**9** Verwijder na gebruik de koffiepads(s) door de padhouder uit de machine te nemen en te legen.

Doe dit voorzichtig, want er kan nog water/koffie op de koffiepads(s) liggen.

### Tips

- Spoel de padhouders, de koffiector en de koffietuit regelmatig schoon om ervoor te zorgen dat de koffie altijd optimaal smaakt.
- De SENSEO® koffie smaakt het best wanneer u de koffie voor het drinken even doorroert.
- Als u later nog een kop SENSEO® koffie wilt zetten, kunt u de koffiemachine gewoon aan laten staan. Na 30 minuten schakelt de machine automatisch uit.

AUTO OFF

## Schoonmaken

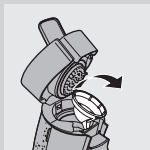

Dompel de SENSEO® koffiemachine nooit in water.

- 1** Haal altijd de stekker uit het stopcontact voordat u de machine schoonmaakt.
  - 2** Maak de buitenkant van de machine schoon met een vochtige doek.
  - 3** Verwijder de koffiecollector.
  - 4** Neem de koffietuit uit de machine door de tuit naar boven te schuiven.
- Opmerking: U kunt de koffietuit pas verwijderen nadat u de koffiecollector hebt verwijderd.*
- 5** Neem de koffietuit uit elkaar als u deze grondig wilt reinigen.

- 6** Maak de koffietuit, de padhouders en de lekbak schoon in heet water, desgewenst met wat afwasmiddel, of in de vaatwasmachine.

- 7** Houd het plateau in uw hand terwijl u het schoonmaakt met warm water. Gebruik indien nodig wat afwasmiddel.

U kunt het plateau ook in de vaatwasmachine schoonmaken.

Om het plateau schoon te maken, moet u het plateau altijd uit de machine halen, omdat het scherp kan zijn wanneer het onjuist wordt gehanteerd. Hanteer het plateau daarom altijd voorzichtig.

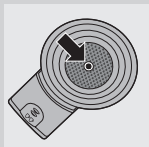

- 8** Maak de padhouders schoon in heet water, desgewenst met wat afwasmiddel, of in de vaatwasmachine.

Controleer of het zeeffe in het midden van de padhouder verstopt is. Als dit het geval is, kunt u het zeeffe ontstoppen door de padhouder onder de kraan af te spoelen. Gebruik indien nodig een afwasborstel om het zeeffe te schoon te maken.



- 9** Maak het waterreservoir schoon in heet water, desgewenst met wat afwasmiddel.

*Opmerking: Als u een afwasborstel gebruikt, wees dan voorzichtig bij het ventiel onder in het waterreservoir om beschadiging te voorkomen.*

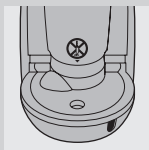

- 10** Maak de waterinlaat op de machine schoon met een vochtige doek.

Gebruik geen voorwerp met scherpe randen om de waterinlaat schoon te maken.

- 11** Spoel de onderdelen met schoon water en plaats deze terug in de machine.

- 12** Maak de waterverdeelschijf schoon met een vochtige doek.

Doe dit voorzichtig en let op dat de rubberen afdichtring niet onder de rand van de waterverdeelschijf vast komt te zitten. Anders gaat de koffiemachine lekken!



*Opmerking: Pas op dat u het metalen lipje op de waterverdeelschijf niet beschadigt.*

## Doorspoelen

Wanneer u de koffiemachine drie dagen niet hebt gebruikt, moet u de machine voor gebruik doorspoelen met vers water.

U kunt de boiler doorspoelen door twee koppen warm water te zetten. Doe dit als volgt:

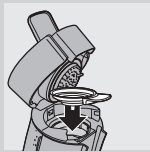

**1** Vul het waterreservoir met koud water tot boven het MIN-niveau en plaats het terug in de machine.



**2** Plaats de 1-kops padhouder ☐ of 2-kops padhouder ☐☐ zonder pad(s) in de machine.

**3** Sluit het deksel en vergrendel de hendel.

**4** Plaats twee koppen of een kom onder de koffietuit om het water in op te vangen.

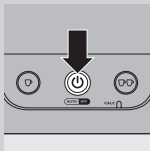

**5** Druk op de aan/uitknop ⏻.

▶ De lichtring knippert langzaam terwijl het water wordt opgewarmd. Het opwarmen duurt ongeveer 75 seconden.

▶ De koffiemachine is klaar voor gebruik wanneer de lichtring continu brandt.

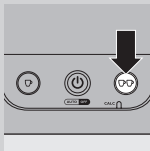

**6** Druk op de 2-kops knop ☐☐ om twee koppen warm water te zetten.

**7** Gooi dit water weg. De machine is nu weer klaar voor gebruik.

## Ontkalken

### Wanneer ontkalken

Ontkalk de SENSEO® koffiemachine zoals hieronder beschreven wanneer het CALC-lampje gaat branden (nadat u ongeveer 400 koppen SENSEO® koffie hebt gezet). U kunt de SENSEO® koffiemachine ook vaker (elke 3 maanden) op dezelfde manier ontkalken. Het ontkalken duurt ongeveer 20 tot 30 minuten. Onderbreek het ontkalkingsproces niet.

### Waarom ontkalken

Tijdens het gebruik ontwikkelt zich kalk in de machine. Het is zeer belangrijk dat u uw SENSEO® koffiemachine ten minste elke 3 maanden ontkalkt. U moet het apparaat ontkalken omdat:

- het de levensduur van uw SENSEO® koffiemachine verlengt
- dit ervoor zorgt dat uw koffiekop volledig wordt gevuld
- dit ervoor zorgt dat de koffie zo warm mogelijk is
- de machine dan tijdens het koffiezetten minder geluid maakt
- het storingen voorkomt

Als de ontkalkingsprocedure niet juist wordt uitgevoerd, blijven er kalkresten achter in de machine. Hierdoor ontwikkelt de kalk zich sneller en kan de machine permanent en onherstelbaar worden beschadigd.

### Gebruik de juiste ontkalker



Alleen ontkalkers op basis van citroenzuur zijn geschikt voor het ontkalken van de SENSEO® machine. Dit type ontkalker ontkalkt de machine zonder deze te beschadigen. Zie 'Ontkalkingsprocedure' hieronder voor de juiste hoeveelheid. Het ontkalkermengsel kan slechts

eenmaal worden gebruikt. Na gebruik is het ontkalkermengsel niet meer actief.

Wij raden u aan de speciale SENSEO® ontkalker (HD7012, HD7011, HD7006) te gebruiken. Bezoek onze website ([www.philips.nl](http://www.philips.nl)) voor meer informatie over deze ontkalker.

Gebruik nooit een ontkalker op basis van een anorganisch zuur, zoals zwavelzuur, zoutzuur, sulfaminezuur en azijnzuur (bijv. azijn). Deze ontkalkers kunnen uw SENSEO® koffiemachine beschadigen.

### Ontkalkingsprocedure

- 1** Meng in een maatbeker 50 gram citroenzuur met 1 liter water. Roer het mengsel totdat het poeder volledig is opgelost.
- 2** Vul het waterreservoir met het ontkalkermengsel. Plaats het waterreservoir vervolgens terug in de koffiemachine.
- 3** Druk op de aan/uitknop .
  - ▶ De machine is klaar voor gebruik wanneer de lichtring continu brandt.
- 4** Plaats de 1-kops padhouder  met een gebruikte koffiepad in de koffiemachine. Sluit het deksel en zorg ervoor dat het goed vergrendeld is.

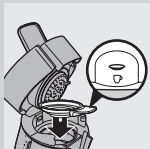
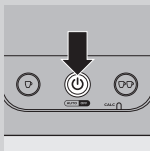

U kunt de machine niet ontkalken als het deksel niet goed is gesloten en de hendel van het deksel niet is vergrendeld. Als dit het geval is, knippert het indicatielampje met tussenpozen.

*Opmerking: Plaats tijdens het ontkalken altijd een gebruikte koffiepad in de padhouder. Deze pad dient als 'filter' om te voorkomen dat de zeef of de opening*



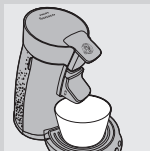

*in de padhouder tijdens het ontkalken verstopt raakt met kalkresten.*

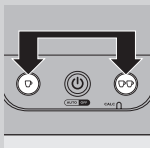

- 5** Zet een kom met een inhoud van ten minste 1500 ml onder de tuit om het ontkalkermengsel op te vangen.



- 6** Druk de 1-kops knop  en de 2-kops knop  tegelijkertijd kort in om de ontkalkingscyclus te starten.

- ▶ Het CALC-lampje begint te knipperen om aan te geven dat de ontkalkingscyclus is gestart.



- ▶ Met tussenpozen komt er warm water uit de koffietuit. Tijdens de ontkalkingscyclus stopt de machine 3 tot 4 keer om het ontkalkermengsel in te laten trekken en opnieuw op te warmen.

Laat de machine de hele ontkalkingscyclus doorlopen. Deze duurt ongeveer 4 tot 5 minuten. Schakel de machine niet uit tijdens de ontkalkcyclus!

- ▶ Wanneer al het water in het waterreservoir is opgebruikt, is de ontkalkingscyclus voltooid. De lichtring rond de aan/uitknop begint snel te knipperen.

- 7** Herhaal de ontkalkingsprocedure (stap 1 tot en met 6). Vervang de gebruikte pad door een andere gebruikte pad om de kalkresten te filteren.

- 8** Spoel het waterreservoir om met kraanwater. Vul het waterreservoir tot de MAX-aanduiding met kraanwater en herhaal stap 3 tot en met 6.

*Opmerking: Vul het waterreservoir niet met gebruikt heet water of met het gebruikte ontkalkermengsel.*

- 9** Vul het waterreservoir opnieuw tot de MAX-aanduiding met vers kraanwater en herhaal stap 3 tot en met 6 nogmaals.

*Opmerking: Spoel de machine altijd schoon door twee volle waterreservoirs door te laten lopen.*

- 10** Verwijder na het ontkalken de gebruikte pad en maak de padhouder schoon om te voorkomen dat de zeef in het midden verstopt raakt.

### Vorstvrije opslag

Nadat u de machine voor de eerste keer hebt doorgespoeld (zie hoofdstuk 'Voor het eerste gebruik'), mag u deze enkel in een vorstvrije ruimte gebruiken en opbergen. De machine kan anders beschadigd raken.

### Vervangen

Alle afneembare onderdelen zijn te bestellen bij uw Philips-dealer of een Philips-servicecentrum. U kunt ze ook online bestellen op [www.support.philips.com](http://www.support.philips.com).

### Milieu



- Gooi de machine aan het einde van zijn levensduur niet weg met het normale huisvuil, maar lever deze in op een door de overheid aangewezen inzamelpunt om hem te laten recyclen. Op die manier levert u een bijdrage aan een schonere leefomgeving.

## Garantie en service

Als u service of informatie nodig hebt of als u een probleem hebt, bezoek dan de Philips-website ([www.philips.com](http://www.philips.com)) of neem contact op met het Philips Consumer Care Centre in uw land (u vindt het telefoonnummer in het 'worldwide garantie'-vouwblad). Als er geen Consumer Care Centre in uw land is, ga dan naar uw lokale Philips-dealer. De aankoop van de Philips SENSEO® koffiemachine put geen enkel recht uit dat Sara Lee/Douwe Egberts of Philips hebben op grond van hun patenten, ook verstrekt het de koper geen licentie onder deze patenten.

## Problemen oplossen

Dit hoofdstuk behandelt in het kort de problemen die u kunt tegenkomen tijdens het gebruik van de machine. Als u er niet in slaagt het probleem op te lossen met behulp van de onderstaande informatie, neem dan contact op met het Consumer Care Centre in uw land.

### Probleem

### Oplossing





De lichtring rond de aan/uitknop knippert langzaam.

U hebt de SENSEO® koffiemachine gebruikt op een hoogte boven 2200 meter NAP. Hierdoor gaat het water in de machine koken voordat de gewenste temperatuur is bereikt, waardoor de machine niet goed werkt. Zet de machine uit en gebruik deze niet op een hoogte boven 2200 meter NAP.

Probleem	Oplossing
Het CALC-lampje knippert.	U hebt de 1-kops knop en de 2-kops knop tegelijkertijd ingedrukt. Hierdoor wordt de ontkalkingscyclus gestart. Als u de machine niet wilt ontkalken, drukt u op de aan/uitknop om de machine uit te schakelen. Als u de machine wel wilt ontkalken, onderbreekt u de ontkalkingscyclus niet en laat u het apparaat werken totdat het waterreservoir leeg is.
De lichtring rond de aan/uitknop blijft snel knipperen.	Controleer of:
	het waterreservoir goed is geplaatst;
	er voldoende water in het waterreservoir zit (d.w.z. boven het  MIN-niveau als u 1 kop wilt zetten);
	de kamertemperatuur niet lager is dan 10°C. Bij een lagere temperatuur werkt de machine niet goed.
Er lekt water uit de koffiemachine.	Controleer of:
	het waterreservoir niet tot boven het MAX-niveau gevuld is;
	het zeefje in het midden van de padhouder niet verstopt is. Mocht dit het geval zijn, ontstop het zeefje dan door de padhouder onder de kraan af te spoelen;
	de koffiepad netjes in het midden van de padhouder is geplaatst;
	de afdichtring niet per ongeluk onder de rand van de waterverdeelschijf is gekomen (zie figuur 1 voorin deze gebruiksaanwijzing).

Probleem	Oplossing
	<p>de waterdruppels op het aanrecht niet het gevolg zijn van het terugplaatsen van het waterreservoir of het verwijderen van gebruikte koffiepads;</p> <p>u het waterreservoir niet hebt verwijderd toen de koffiemachine water aan het opwarmen was. Hierdoor kan water dat normaal gesproken in het waterreservoir belandt, uit de machine lekken.</p>
	<p>Neem in alle andere gevallen contact op met het Philips Consumer Care Centre in uw land.</p>
<p>Ik kan de koffietuit niet uit de machine verwijderen.</p>	<p>U kunt de koffietuit pas verwijderen nadat u de koffiector heeft verwijderd.</p>
<p>Ik kan het deksel niet openen.</p>	<p>Mogelijk is een tijdelijk vacuüm onder het deksel ontstaan.</p>
	<p>Schakel de machine uit. Zet de hendel zo ver mogelijk omhoog en wacht 24 uur voordat u het deksel opent. Mogelijk moet u hiervoor aanzienlijke kracht uitoefenen.</p>
	<p>Controleer of het zeefje in het midden van de padhouder niet verstopt is. Mocht dit wel het geval zijn, ontstop het zeefje dan door de padhouder onder de kraan af te spoelen. Gebruik eventueel een afwasborstel om het zeefje te ontstoppen.</p>
	<p>Zorg ervoor dat u de SENSEO® machine niet verplaatst. Het ontgrendelen van het deksel gaat niet sneller als u de machine verplaatst of de machine buiten of in een koude omgeving plaatst.</p>

Probleem	Oplossing
	Plaats de SENSEO® machine <b>NIET</b> in de koelkast of vriezer. Dit versnelt het ontgrendelen van het deksel niet.
	Mocht u problemen houden, neem dan contact op met het Philips Consumer Care Centre in uw land.
De koffiemachine zet minder koffie dan voorheen.	Mogelijk is het zeefje in het midden van de padhouder verstopt geraakt. Als dit het geval is, onstop het zeefje dan door de padhouder onder de kraan af te spoelen. Gebruik eventueel een afwasborstel om het zeefje te reinigen.
	Ontkalk de machine (zie hoofdstuk 'Ontkalken').
Ik kan het deksel niet goed sluiten.	Controleer of er misschien nog een gebruikte koffiepads tegen de waterverdeelschijf aanzit. Als dit het geval is, verwijder dan de gebruikte pads.
	Controleer of u de juiste padhouder hebt gebruikt. Gebruik 2 pads in combinatie met de diepere 2-kops padhouder ☐☐. Gebruik 1 pad in combinatie met de 1-kops padhouder ☐.
De machine is opgeslagen geweest in een niet-vorstvrije ruimte.	Neem contact op met het Philips Consumer Care Centre in uw land.
De SENSEO® koffie is niet sterk genoeg.	Controleer of:

Probleem	Oplossing
	<p>u het juiste aantal pads hebt gebruikt en op de juiste knop hebt gedrukt. Gebruik 1 pad in combinatie met de 1-kops padhouder  en de 1-kops knop . Gebruik 2 pads in combinatie met de 2-kops padhouder  en de 2-kops knop .</p>
	<p>de koffiepads netjes in het midden van de padhouder zijn geplaatst om te voorkomen dat water langs de rand van de pad(s) loopt. Als u 2 koffiepads boven op elkaar gebruikt, plaats dan de beide koffiepads met de bolle zijde naar beneden en druk de pads zachtjes in de padhouder;</p>
	<p>u niet per ongeluk twee keer dezelfde koffiepads hebt gebruikt;</p>
	<p>de koffie gelijkmatig over de pad is verdeeld.</p>
	<p>Geeft u de voorkeur aan een krachtigere smaak, dan zijn sterkere SENSEO® koffiepadsvarianten verkrijgbaar.</p>
<p>De SENSEO® koffie is te sterk.</p>	<p>Geeft u de voorkeur aan een zachtere smaak, dan zijn mildere SENSEO® koffiepadsvarianten verkrijgbaar.</p>
<p>De koffie is niet heet genoeg.</p>	<p>Gebruik geen koppen die te groot zijn, omdat de koffie dan sneller afkoelt. Gebruik koppen met een inhoud van ten minste 150 ml.</p>
<p>Er komt water en stoom uit de onderkant van de machine.</p>	<p>Uw SENSEO® machine heeft een technisch defect en heeft al het water om veiligheidsredenen afgevoerd. De machine is geblokkeerd en functioneert niet meer. Ga naar onze website <a href="http://www.senseo.com">www.senseo.com</a> of breng de machine naar een Philips-servicecentrum.</p>

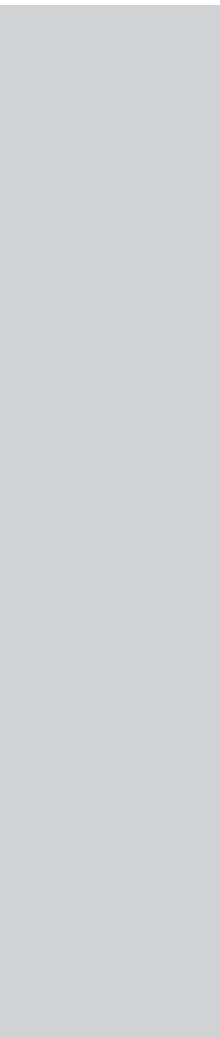



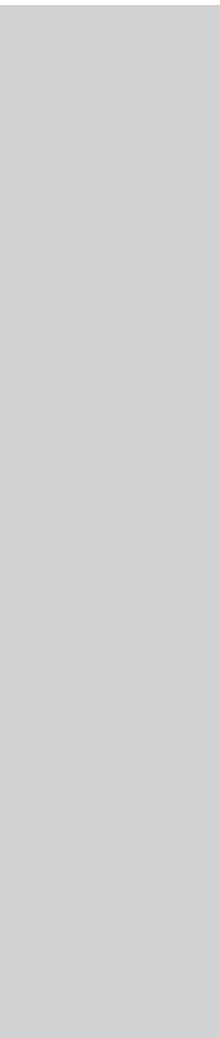



[www.philips.com](http://www.philips.com)



4222.200.0343.2